



**Przed rozpoczęciem użytkowania urządzenia uważnie przeczytać o środkach ostrożności podanych w tej instrukcji .**



**Urządzenie jest wypełnione R32.**

Instrukcję trzymać w miejscu łatwo dostępnym dla użytkownika.

## **OSTRZEŻENIE:**

- Nie używać żadnych przyrządów ani środków do przyspieszenia odmrażania poza zalecanymi przez producenta.
- Urządzenie przechowywać w pomieszczeniu wolnym od źródeł zapłonu (np. otwartego ognia, urządzeń gazowych albo grzałki elektrycznej).
- Nie przekłuwać i nie działać otwartym ogniem.
- Pamiętać, że chłodziwo może być niewyczuwalne węchowo.
- Urządzenie należy montować, eksploatować i przechowywać w pomieszczeniu o powierzchni co najmniej 1,2m<sup>2</sup>.
- W przypadku uszkodzenia kabla, należy go wymienić u producenta, w serwisie lub zlecić to innym osobom posiadającym stosowne uprawnienia, by uniknąć niebezpieczeństw.
- Urządzenie może być użytkowane przez dzieci od 8 roku życia oraz osoby o ograniczonych zdolnościach psychicznych, umysłowych lub postrzegania oraz przez osoby niedoświadczone, o ile są pod nadzorem lub otrzymały instrukcje dotyczące bezpiecznego użytkowania urządzenia oraz jakie są zagrożenia. Należy pilnować, aby małe dzieci nie bawiły się urządzeniem. Dzieci bez nadzoru nie mogą wykonywać czynności związanych z czyszczeniem i konserwacją.
- Oprzewodowanie wykonać zgodnie z lokalnymi normami
- (typ przewodów połączeniowych to H07RN-F).
- Wszystkie kable powinny mieć europejski certyfikat autentyczności. Jeśli w czasie montażu nastąpi zerwanie kabla, to ostatni może się zerwać przewód uziomowy.
- Przerzywacz klimatyzatora winien być łącznikiem z rozłączaniem pełnobiegunowym, a odległość między stykami nie powinna być mniejsza niż 3mm. Taki przerzywacz ma być wbudowany w oprzewodowanie.
- Instalację przeprowadzają profesjonaliści, przy spełnieniu przepisów odn, oprzewodowania.
- Dopilnować by kabel uziomowy był właściwy i sprawny.
- Zamontować wyłącznik różnicowo-prądowy i przerzywacz.
- Przy montażu, przenoszeniu lub naprawie, stosować tylko chłodziwo wskazane na urządzeniu zewnętrznym (R32). Użycie innego chłodziwa może spowodować usterki i uszkodzenie urządzenia, a także obrażenia ciała.

# Spis treści

CZĘŚCI I FUNKCJE .....	1
OBSŁUGA .....	2
MONTAŻ JEDNOSTKI WEWNĘTRZNEJ .....	11
KONSERWACJA .....	14
ŚRODKI OSTROŻNOŚCI .....	15
ROZWIĄZYWANIE PROBLEMÓW .....	16

# Części i funkcje

## Urządzenie wewnętrzne

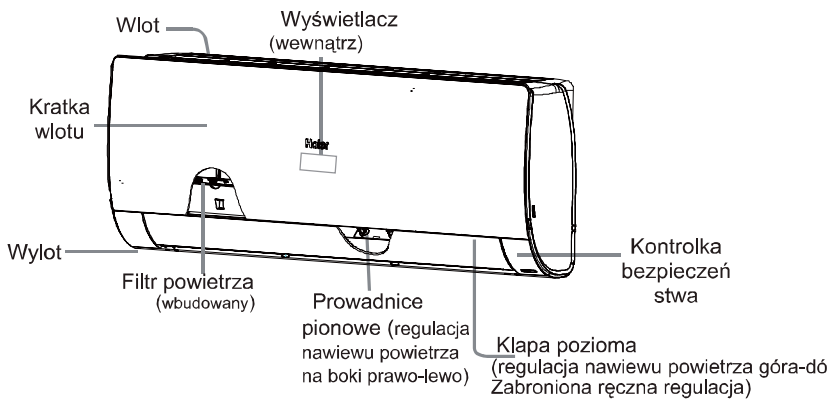

Kratka wlotowa w nabytym produkcie może być inna niż na ilustracji.

### Wyświetlacz

1 Odbiornik sygnału z pilota (urządzenie wydaje sygnał dźwiękowy po otrzymaniu sygnału z pilota).

2 Wyświetlacz temperatury otoczenia

Po otrzymaniu sygnału z pilota, pokazuje ustawioną temperaturę.

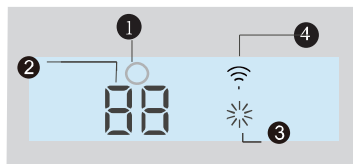

3 Wskaznik trybu pracy (zapala się, gdy sprężarka pracuje).

4 Ekran WIFI

## Urządzenie zewnętrzne

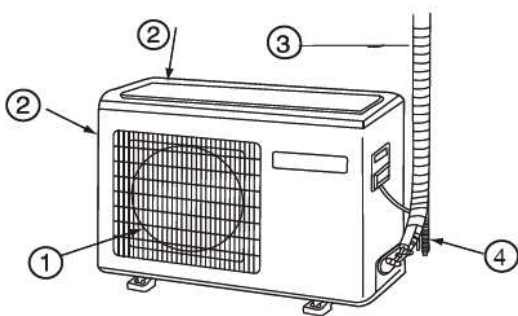

1 WYLOT

2 WLOT

3 PRZEWODY

POWIETRZA I ELEKTRYCZNE

4 WĄŻ SPUSTOWY

## Pilot

### Powierzchnia pilota

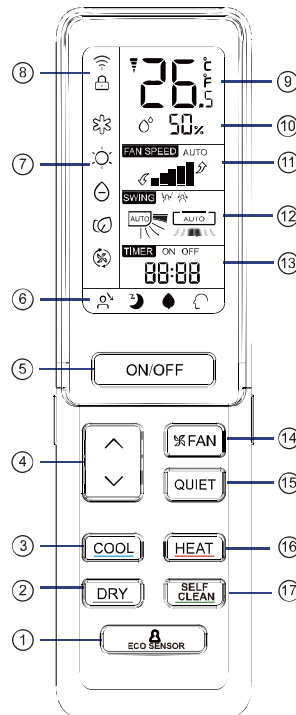

5. Przycisk ON/OFF(WŁ./WYŁ.)
6. Ekran stanu każdej funkcji
7. Ekran trybu działania
8. Ekran WIFI i ZEGAR (CLOCK)
9. Ekran TEMP
10. Ekran wilgotności
11. Ekran FAN SPEED (OBROTY WENTYLATORA)
12. Ekran SWING (DEFLEKTORY) góra/dół lewo/prawo
13. Ekran TIMER ON ekran TIMER OFF ekran CLOCK
14. Przycisk FAN (WENTYLATOR)
15. Przycisk QUIET (CICHA PRACA)
16. Przycisk HEAT (OGRZEWANIE)
17. Przycisk SELF CLEAN

1. Przycisk ECO SENSOR

2. Przycisk DRY

Do suszenia.

3. Przycisk COOL

Do chłodzenia.

4. Przycisk TEMP

do zmiany ustawienia temperatury

### "UWAGA:

- a. Nie wszystkie modele mają ekran wilgotności.
- b. Jeśli nabyty przez Państwa model ma funkcję WIFI, to do wyemitowania sygnału nawiązującego połączenie WIFI trzeba na 5 s. nacisnąć przycisk "ON/OFF". W trybie nawiązywania połączenia, aplikacja pokaże jak ma ono przebiegać.

# Eksploatacja

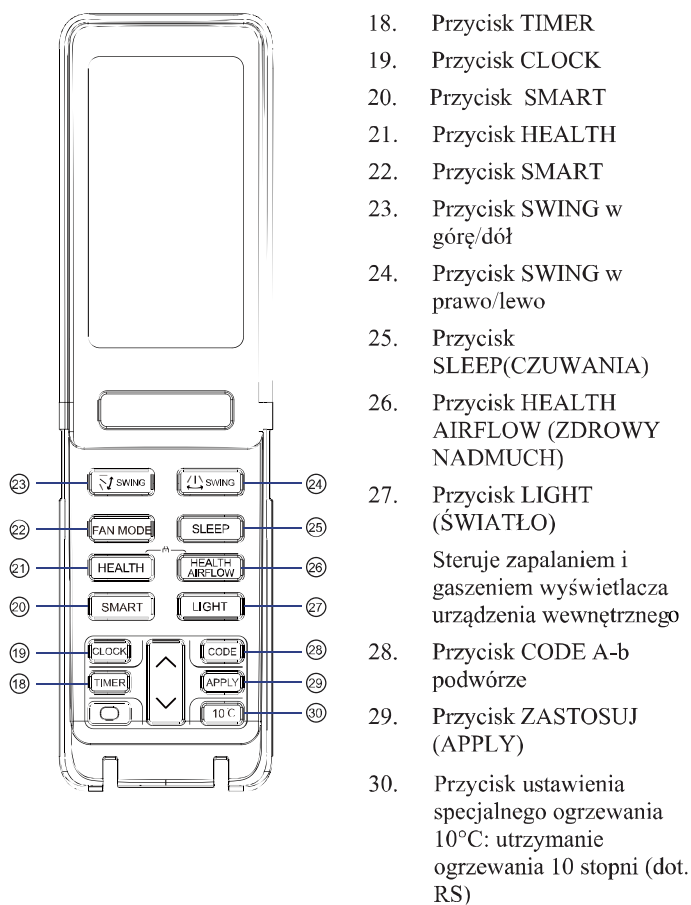

Uwaga:

1. Jednoczesne naciśnięcie zdrowia "HEALTH" + zdrowego nadmuchu "HEALTH AIRFLOW" ustanawia lub anuluje funkcję blokowania "LOCK" (🔒).

## Ustawienie Clock (zegara)

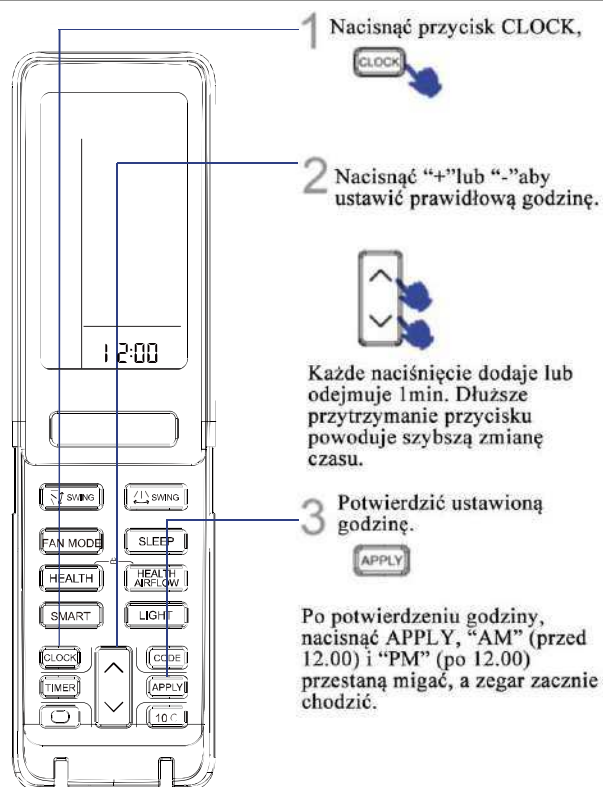

Uwaga:

Odległość między głowicą nadajnika sygnału a otworem odbioru sygnału powinna mieścić się w zakresie 7m i być pozbawiona barier. Lampy fluorescencyjne wzbudzone elektronicznie albo przełączane telefony bezprzewodowe, zainstalowane w pomieszczeniu, zakłócają odbiór sygnałów, w związku z czym trzeba skrócić odległość do urządzenia.

Ekran z niewyraźnymi napisami albo bez nich świadczy o zużyciu baterii. Wymienić baterie.

Jeśli pilot działa normalnie w czasie pracy urządzenia, to wyjąć baterie i włożyć po kilkunastu minutach.

Wskazówka:

Przy planowanym dłuższym okresie bezczynności, wyjmować baterie.

# Eksploatacja

## ■ QUIET (Cicha) praca

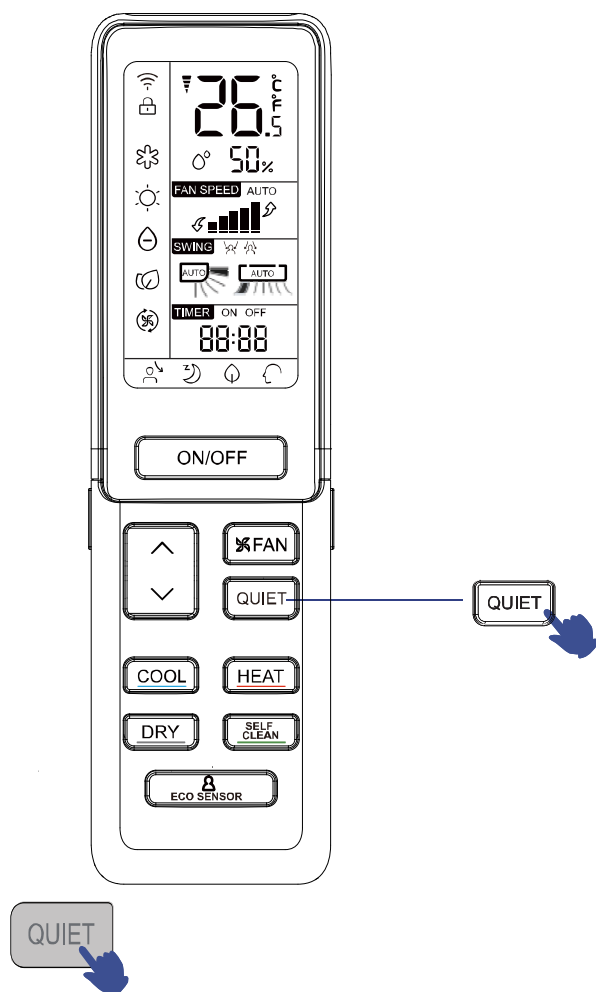

Funkcja dobrze się sprawdza wtedy, kiedy potrzebna jest cisza do odpoczynku albo czytania.

Po każdym naciśnięciu, wyświetla się . Klimatyzator rozpoczyna cichą pracę. W trybie cichej pracy, wentylator automatycznie zwalnia obroty do poziomu trybu pracy AUTO. Kolejne naciśnięcie przycisku

CICHEJ PRACY powoduje, że  zniknie i praca w tym trybie zostanie wyłączona.

## ■ COOL (Chłodzenie), HEAT (ogrzewanie) i DRY (suszenie)

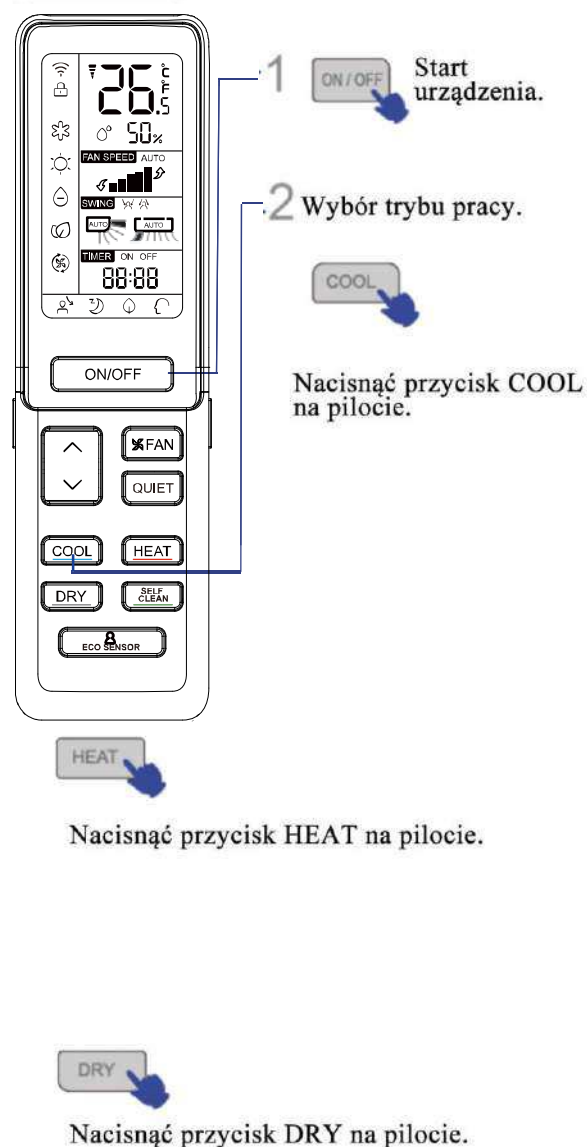

1. W trybie DRY, kiedy temperatura w pomieszczeniu spadnie poniżej ustawienia +2 °C, urządzenie będzie okresowo działać na WOLNYCH obrotach bez względu na ustawienia obrotów wentylatora.
2. Pilot może zapamiętać każdy stan pracy. Przy kolejnym uruchomieniu, wystarczy nacisnąć przycisk ON/OFF i urządzenie zacznie pracować w ostatnim stanie.

# Eksploatacja

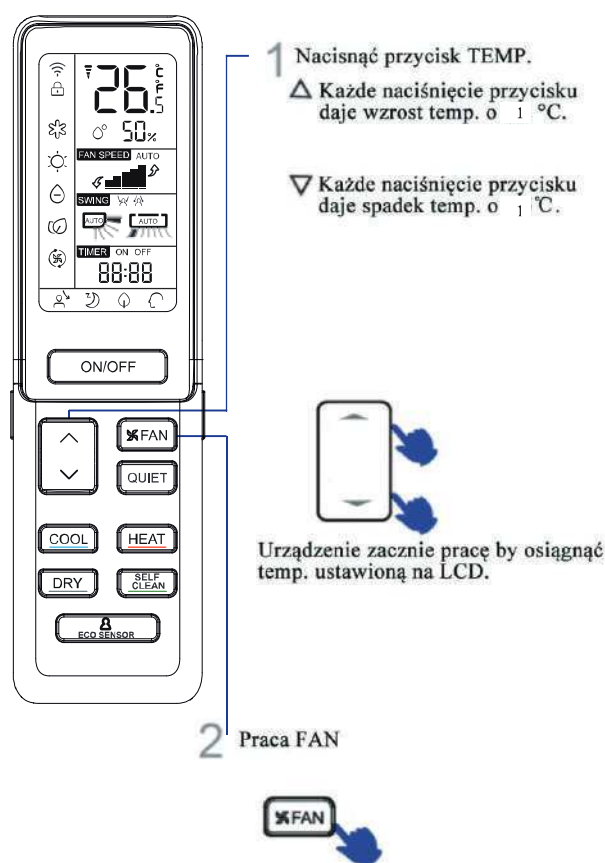

Nacisnąć przycisk FAN SPEED. Każde naciśnięcie daje następującą zmiany w obrotach:

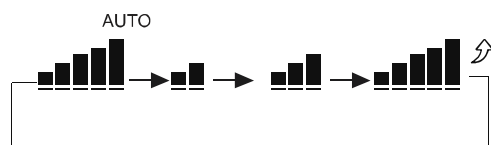

Urządzenie będzie pracowało na wybranych obrotach wentylatora..

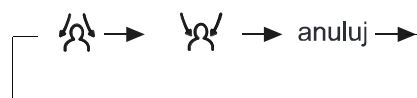
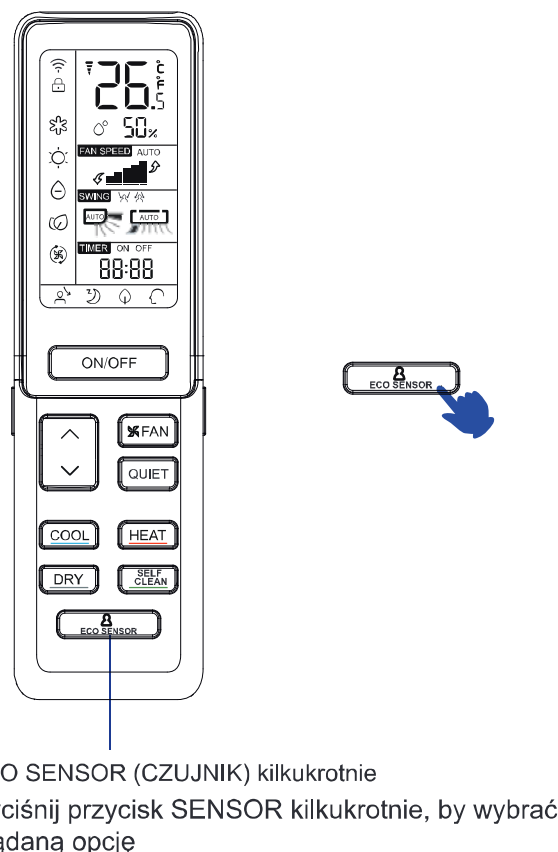

## UWAGA:

Czujnik ruchu służy wykrywaniu zmian w falach podczerwonych emitowanych przez ludzkie ciało. W następujących okolicznościach odczyty czujnika mogą być zaburzone:

1. Wysoka temperatura w pomieszczeniu, gdy temperatura otoczenia jest bliska temperatury ciała.
2. Zbyt grube ubranie, leżenie na brzuchu lub na plecach.
3. Szybkość ruchów przekraczająca zakres czujnika.
4. Ruchy zwierząt lub przedmiotów (np. zasłon) spowodowane podmuchami wiatru.
5. Obiekty poruszające się poza zasięgiem czujnika.
6. Ściany boczne jednostki wewnętrznej zainstalowane zbyt blisko ścian pomieszczenia.
7. Bezpośrednie silne światło słoneczne.

Klimatyzator działa w pomieszczeniu, w którym temperatura otoczenia ulega gwałtownym zmianom



Jeśli osoba znajduje się w punkcie przecięcia dwóch lub trzech strumieni nawiewanego powietrza, powietrze będzie nawiewane do dwóch obszarów kolejno lub przewiewane automatycznie. Powietrze przewiewane obok nie będzie wiewane do żadnego z dwóch pomieszczeń lub będzie przewiewane automatycznie

# Eksploatacja

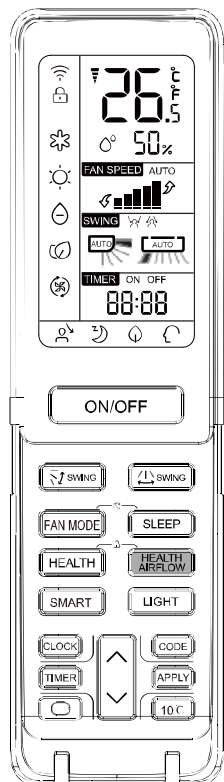
## Tryb HEALTH AIRFLOW



Ustawienie funkcji zdrowego nadmuchu

- 1) Naciskać przycisk zdrowego nadmuchu aż do pojawienia się tego symbolu  na wyświetlaczu. Unikać silnego nadmuchu wywieranego bezpośrednio na ciało.
- 2). Ponownie nacisnąć przycisk zdrowego nadmuchu aż do pojawienia się tego symbolu  na wyświetlaczu. Unikać silnego nadmuchu bezpośrednio na ciało.



Anulowanie funkcji zdrowego nadmuchu

## Tryb SELF-CLEAN

Opis funkcji: służy oczyszczeniu parownika.

◆ Start i stop: Należy przycisnąć przycisk SELF-CLEAN. Napis „CL” wyświetli się na panelu jednostki wewnętrznej oraz na kontrolerze zdalnym. Maksymalny czas trwania nie przekracza 25 minut. Funkcja wyłączy się automatycznie z dwukrotnym sygnałem „Pi”, następnie jednostka powróci do normalnego trybu. Podczas działania funkcji SELF-CLEAN, wielokrotne przyciskanie przycisku nie przynosi rezultatu. Aby wyłączyć funkcję należy przycisnąć przycisk „power” lub przełączyć na inny tryb.

Uwaga

1. Funkcja nie działa w trybie timera/uśpienia.
2. W czasie działania tej funkcji strumień powietrza zmniejsza się, ochładza lub całkowicie zanika.
3. Wydawanie przez jednostkę dźwięków przypominających reakcję na wysoką lub niską temperaturę jest normalne.
4. Czas wyświetlania napisu „CL” na kontrolerze zdalnym może się różnić od wyświetlacza na jednostce.
5. W przypadku ujemnej temperatury zewnętrznej podczas działania funkcji samooczyszczania może pojawić się kod błędu „F25”, stanowiącego standardowe zabezpieczenie. Należy odłączyć zasilanie i uruchomić ponownie po upływie 10 sekund.
6. Optymalne warunki do zastosowania funkcji: temperatura 20 °C-27 °C oraz wilgotność 35%-60% w pomieszczeniu, 25 °C-38 °C na zewnątrz.
7. Zamarzanie jest utrudnione przy niskiej wilgotności powietrza (< 20%). Przy wysokiej wilgotności powietrza (> 70%) kondensacja wody może wzrosnąć, przez co powstaje mniej szronu.

## Tryb HEALTH AIRFLOW



Ponownie nacisnąć przycisk nadmuchu zdrowia, kratki wlotu i wylotu powietrza będą otwarte i urządzenie będzie pracowało w tym trybie, o ile przedtem ustawiono funkcję nadmuchu dla zdrowia. Po zatrzymaniu, kratka wylotu automatycznie się zamknie.

Uwaga:

Nie można ręką ciągnąć kratki wylotu. Kratka mogłaby się ustawić nieprawidłowo. Jeśli kratka zaczęłaby się poruszać nieprawidłowo, to należy na minutę zatrzymać i znowu uruchomić, regulując na pilocie.

Pilot może zapamiętać każdy stan pracy i przy kolejnym uruchomieniu, wystarczy nacisnąć przycisk ON/OFF i urządzenie zacznie pracować w ostatnim stanie.

Uwaga:

1. Po ustawieniu funkcji zdrowego nadmuchu, zostanie ustalone położenie kratki wlotu i wylotu.
2. Przy ogrzewaniu, lepiej jest wybrać tryb .
3. A przy chłodzeniu, lepiej jest wybrać tryb .
4. Przy chłodzeniu i suszeniu, jeśli klimatyzator będzie długo eksploatowany w warunkach wysokiej wilgotności, z kratki wylotu zaczną kapać krople wody.
5. Wybrać odpowiedni kierunek pracy wentylatora, zależnie od warunków.



# Eksploatacja

## SWING

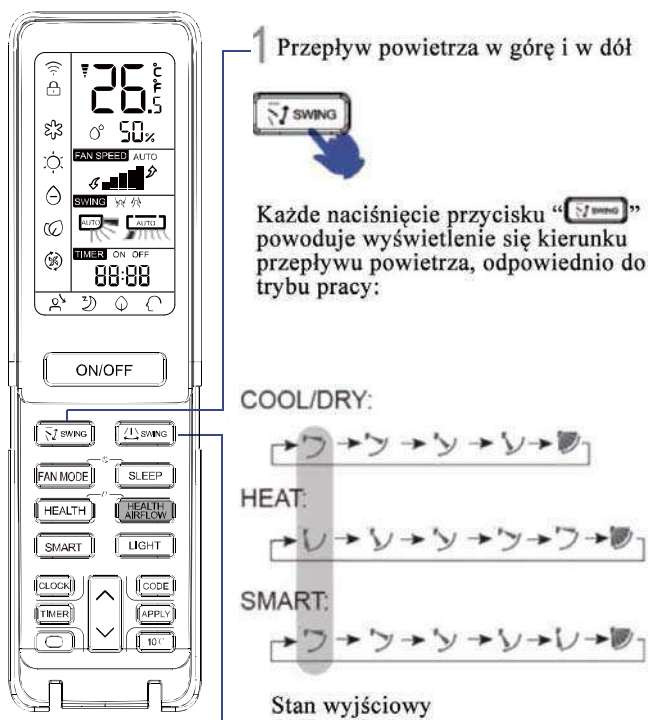

1 Przepływ powietrza w górę i w dół



Każde naciśnięcie przycisku "SWING" powoduje wyświetlenie się kierunku przepływu powietrza, odpowiednio do trybu pracy:

COOL/DRY:



HEAT:

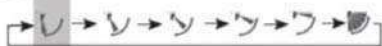

SMART:



Stan wyjściowy

2 Przepływ powietrza w lewo i w prawo



Kolejne naciśnięcia przycisku "SWING" spowodują, że pilot pokaże:

pilot:

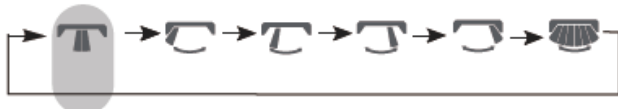

Stan wyjściowy

- W warunkach wysokiej wilgotności, przy pionowych żaluzjach ustawionych na lewo lub na prawo, na kratce wylotu może się pokazać kondensat.
- Nie zaleca się długiego trzymania deflektora poziomego w pozycji dolnej, w trybie COOL lub DRY, bo może pojawić się kondensat.
- Ponieważ zimne powietrze płynie w dół, w trybie COOL, lepiej jest regulować jego przepływ w poziomie.

## TIMER

Przed skorzystaniem z timera, trzeba najpierw dobrze ustawić zegar. Można ustawić automatyczne uruchamianie i zatrzymywanie pracy urządzenia w następujących przypadkach: Przed wstaniem rano z łóżka, po powrocie z pracy, albo po położeniu się spać.

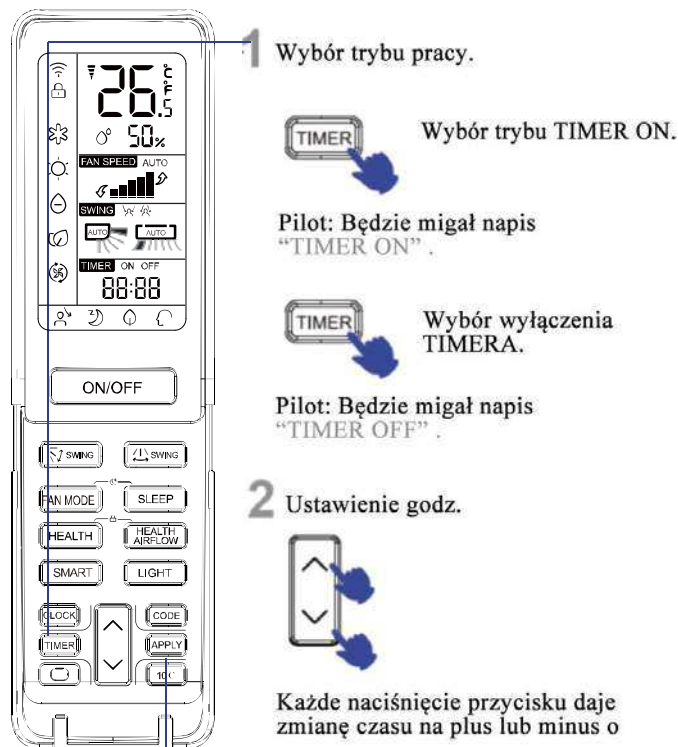

1 Wybór trybu pracy.



Wybór trybu TIMER ON.

Pilot: Będzie migał napis "TIMER ON".



Wybór wyłączenia TIMERA.

Pilot: Będzie migał napis "TIMER OFF".

2 Ustawienie godz.

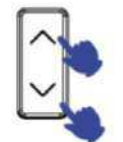

Każde naciśnięcie przycisku daje zmianę czasu na plus lub minus o

1 min; przy dłuższym przytrzymaniu, zmiana będzie szybsza. Można regulować w układzie 24 godz.

3 Potwierdzenie ustawienia.



Po ustawieniu właściwej godziny, nacisnąć przycisk APPLY w celu potwierdzenia, a napis "ON" albo "OFF" na pilocie przestanie migać.

Aby anulować tryb TIMER

Wystarczy nacisnąć kilkakrotnie przycisk TIMER aż zniknie napis TIMER na wyświetlaczu.



# Eksploatacja

## ■ SLEEP

Przed pójściem spać wystarczy tylko nacisnąć przycisk SLEEP, a tryb czuwania ułatwi dobry sen.

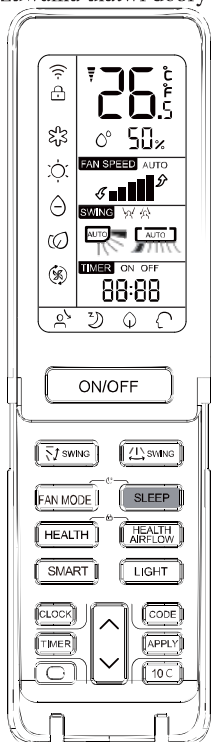

Nacisnąć przycisk SLEEP.

Tryb działania

1. W trybie COOL, DRY

W 1 godzinę po uruchomieniu trybu SLEEP, temp. wzrośnie o 1°C powyżej ustawionej wartości. Po kolejnych godzinach, temp. wciąż będzie rosła o 1°C. Urządzenie będzie tak działać przez 6 godzin, po czym zatrzyma się. Temperatura będzie wyższa od ustawionej, więc w pomieszczeniu nie będzie za zimno na sen.

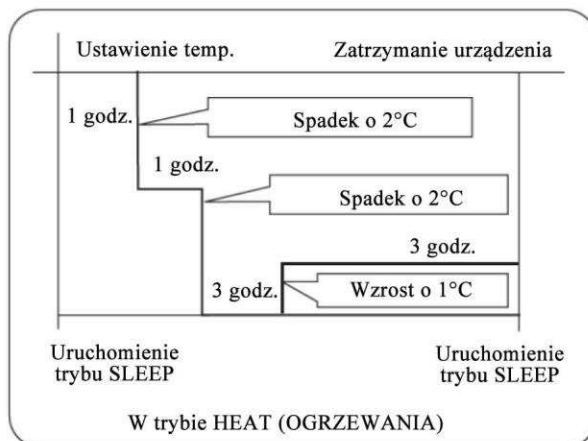

3. W trybie SMART

Urządzenie działa w odpowiednim trybie czuwania, dostosowanym do automatycznego wyboru trybu pracy.

4. Jeśli ustawiono funkcję pracy cichej w trybie czuwania na 8 godz., to nie można regulować czasu trwania tego trybu. Ustawienie funkcji TIMER, uniemożliwia ustawienie funkcji cichej pracy w trybie czuwania. Jeśli ustawiono funkcję czuwania, a użytkownik zresetuje TIMER, to funkcja czuwania zostanie anulowana; urządzenie będzie w stanie odmierzenia czasu i jeśli te dwa tryby zostaną ustawione jednocześnie, to najpierw skończy się jeden z trybów pracy, urządzenie automatycznie się zatrzyma i drugi tryb też zostanie anulowany.

### *Funkcja przywrócenia funkcji po awarii zasilania*

Przy pierwszym uruchomieniu urządzenia, sprężarka zacznie działać dopiero po 3 minutach. Po przywróceniu zasilania, urządzenie automatycznie wznowia pracę, a po 3 minutach włącza się także sprężarka.

### *Uwaga odn. przywrócenia zasilania:*

nacisnąć 10-krotnie przycisk czuwania przez 5 sekund i wprowadzić funkcję po usłyszeniu czterech dźwięków. Następnie, nacisnąć 10-krotnie przycisk czuwania przez 5 sekund i pozostawić tę funkcję po usłyszeniu dwóch dźwięków.

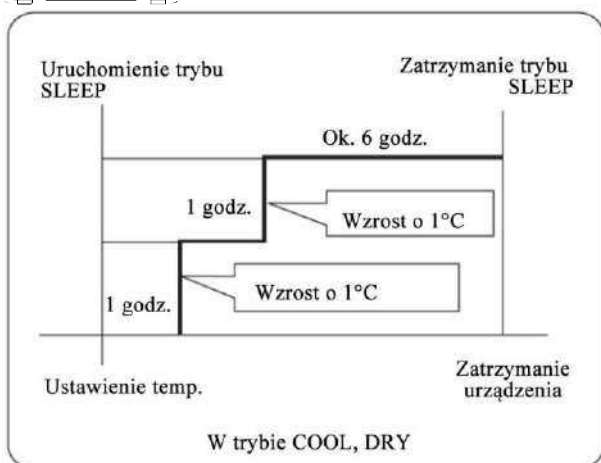

2. W trybie OGRZEWANIA

W 1 godzinę po uruchomieniu trybu SLEEP, temp. wzrośnie o 2°C powyżej ustawionej wartości. Po kolejnych godzinach, temp. wciąż będzie rosła o 2°C. Po kolejnych 3 godzinach, temp. będzie rosła o 1°C. Urządzenie będzie działało jeszcze 3 godziny, po czym zatrzyma się. Temperatura będzie niższa od ustawionej, więc w pomieszczeniu nie będzie za ciepło na sen.

# Eksploatacja

## ■ Działanie SMART

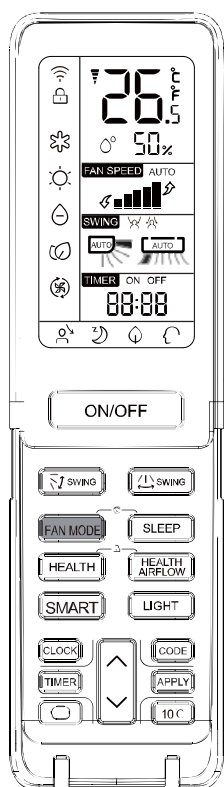

*Tryb wentylatora: domyślna niska prędkość wentylatora, tryb wentylatora, ustawiona temperatura nie wyświetla się, temperatura na wyświetlaczu jednostki wewnętrznej wynosi 24 °C*

## ■ Tryb SMART

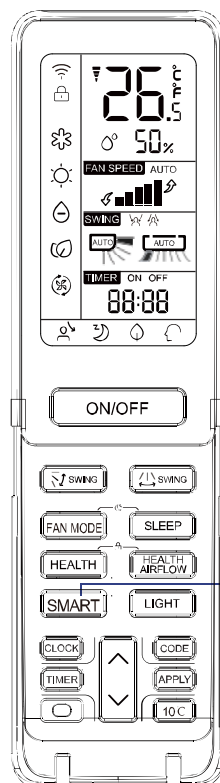

(Funkcja niedostępna w niektórych modelach)

Jeden klawisz zapewnia komfort w pomieszczeniu!

Klimatyzator porównuje temperaturę oraz wilgotność wewnątrz pomieszczenia i odpowiednio reguluje swoją pracę.

SMART SMART start

Przycisk ON/OFF uruchamia urządzenie. Naciśnięcie przycisku SMART powoduje wyświetlenie się "SMART" na pilocie

- SMARTFRESH (SMART ŚWIEŻ ŚĆ)
- SMART odmrażanie
- SMART FAN SPEED
- SMART FAN HEALTH
- SMART DRY
- SMART SOFT (ŁAGODNIE)
- SMART kontrola temperatury

SMART    Lub    ON / OFF    Stop Trybu SMART

W trybie chłodzenia, ogrzewania i suszenia, aby uruchomić funkcję automatycznego działania, trzeba nacisnąć klawisz smart. W trybie automatycznego działania, pracujący klimatyzator automatycznie wybiera chłodzenie, ogrzewanie, suszenie lub nadmuch zależnie od tego, w jakim trybie ta funkcja działa. Jeśli w czasie działania funkcji smart, zostanie naciśnięty klawisz chłodzenia, ogrzewania lub osuszania w celu zmiany trybu, to nastąpi wyjście z funkcji smart.

# Eksploatacja

## Tryb HEALTH

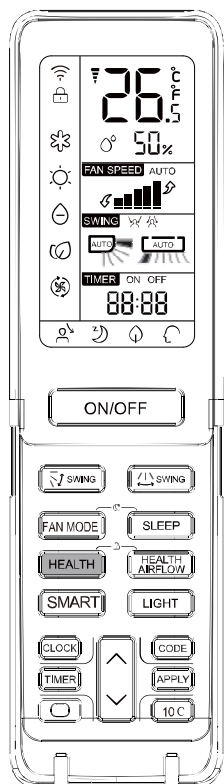

(Ta funkcja jest niedostępna w niektórych modelach)

Jonizator wody w klimatyzatorze uzupełnia ilość anionów w powietrzu, zabija bakterie, przyspiesza opadanie kurzu oraz oczyszcza powietrze w pomieszczeniu.



Nacisnąć przycisk HEALTH

Po każdym naciśnięciu, wyświetla się . Klimatyzator rozpoczyna tworzenie anionów z wody.



Dwa naciśnięcia przycisku HEALTH powodują, że symbol zniknie i praca w tym trybie zostanie wyłączona.

Przy działającym wentylatorze w urządzeniu wewnętrznym, jest to funkcja sprzyjająca zdrowiu (dostępna w każdym trybie). Jeśli w urządzeniu wewnętrznym wentylator nie będzie działał, to mimo że pali się lampka funkcji zdrowia, aniony nie będą wytwarzane.

## ON/OFF i eksploatacja próbna

ON/OFF:

- Tę funkcję stosować tylko w przypadku awarii lub zagubienia pilota. Klimatyzator może przez jakiś czas tak działać, automatycznie, w trybie awaryjnym.
- Po naciśnięciu przycisku trybu awaryjnego, rozlegnie się krótki dźwięk, oznajmujący rozpoczęcie pracy w tym trybie.
- Przy pierwszym włączeniu zasilania i uruchomieniu trybu awaryjnego, urządzenie będzie działało automatycznie w następujących trybach:

Temperatura pokojowa	Temperatura projektorowa	Tryb timera	Obroty wentylatora	Tryb działania
Powyżej 24 °C	24 °C	No	AUTO	COOL
Poniżej 24 °C	24 °C	No	AUTO	HEAT

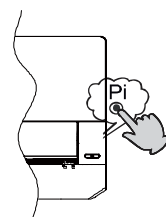

- Nie można zmienić ustawień temp, ani obrotów wentylatora. Nie da się też uruchomić trybu timera i suszenia.



Eksploatacja próbna:

Włącznik eksploatacji próbnej i trybu awaryjnego jest taki sam.

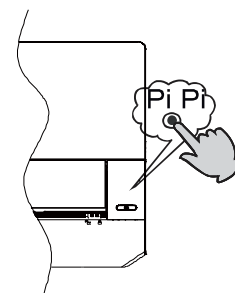
- Używać tego włącznika do eksploatacji próbnej, w przypadku gdy temp. pomieszczenia spadnie poniżej 16°C; nie stosować w normalnej eksploatacji.
- Trzymać naciśnięty włącznik pracy próbnej przez ponad 5 sekund. Po usłyszeniu dwukrotnego "piknięcia", **zwoľnić przycisk i rozpocznie się chłodzenie na wysokich obrotach "Hi"**.



## Instalacja baterii

-  Zdjąć osłonę komory na baterie.
-  Włożyć baterie zgodnie z ilustracją. 2 baterie R-03, zresetować klawisz (cylinder); sprawdzić czy ładowanie odbywa się "+"/"-".
-  Włożyć baterie i założyć pokrywę na miejsce.

## WAŻNE INFORMACJE NA TEMAT ZASTOSOWANEGO CZYNNIKA CHŁODZĄCEGO

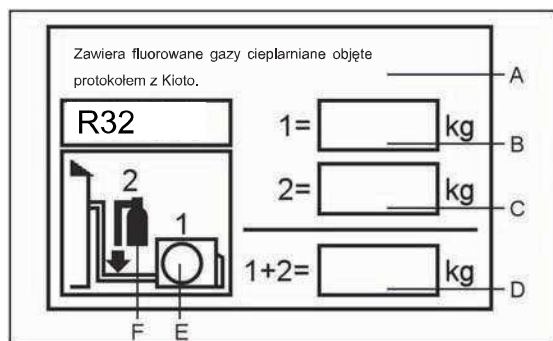

To urządzenie zawiera fluorowane gazy cieplarniane objęte protokołem z Kioto. Nie należy uwalniać go do atmosfery. Rodzaj czynnika chłodniczego: R32

GWP\* = 675

GWP = potencjał tworzenia efektu cieplarnianego

Należy wypełnić niezmywalnym tuszem

- 1 fabrycznie napełnione urządzenie
- 2 dodatkowa ilość czynnika dodana podczas instalowania klimatyzatora
- 1+2 całkowite napełnienie układu

na etykiecie czynnika dołączonej do produktu. Etykieta należy przylepić w bliskiej odległości od zasilania produktu (np.: wewnątrz osłony zaworu odcinającego).

A zawiera fluorowane gazy cieplarniane objęte protokołem z Kioto

B fabryczne napełnienie czynnikiem chłodniczym: zob. tabliczka znamionowa urządzenia

C dodatkowa ilość czynnika dodana podczas instalowania klimatyzatora

D całkowite napełnienie klimatyzatora

E jednostka zewnętrzna

F butla z czynnikiem i przewód do napełniania

## ZGODNOŚĆ MODELI Z NORMAMI UNII EUROPEJSKIEJ

Klimat: T1 Napięcie: 230V

### CE

Wszystkie produkty są zgodne z następującymi przepisami europejskimi:

- Dyrektywa o niskim napięciu 2014/35/UE

- Dyrektywa o zgodności elektromagnetycznej 2014/30/UE

### ROHS

Te produkty spełniają wymogi Dyrektywy 2011/65/EU Parlamentu Europejskiego i Rady w sprawie ograniczenia stosowania niektórych niebezpiecznych substancji w sprzęcie elektrycznym i elektronicznym (Dyrektywa RoHS).

### WEEE

Zgodnie z postanowieniami dyrektywy Parlamentu Europejskiego i Rady 2012/19/UE, niniejszym informujemy użytkowników o wymogu utylizacji zużytego sprzętu elektrycznego i elektronicznego.

### WYMOGI DOTYCZĄCE USUWANIA ODPADÓW:



Na produkcie znajduje się ten symbol. Oznacza to, że urządzenie elektryczne i elektroniczne nie powinny być wrzucane do pojemnika wraz z niesegregowanymi odpadami z gospodarstwa domowego.

Nie należy próbować samodzielnie demontować systemu: demontaż systemu klimatyzacyjnego, odzyskiwanie czynnika chłodniczego, oleju lub innych części, może być wykonany wyłącznie przez

wykwalifikowany personel, zgodnie z odpowiednimi lokalnymi i krajowymi przepisami prawnymi. W celu serwisowania, demontażu i utylizacji klimatyzatorów należy użyć specjalistycznego sprzętu. Zapewniając prawidłową utylizację urządzenia, użytkownicy przyczyniają się do ograniczenia ryzyka wystąpienia potencjalnych zagrożeń dla środowiska i ludzkiego zdrowia.

Aby uzyskać więcej informacji, należy skontaktować się z instalatorem lub organami władz lokalnych. Baterie znajdujące się w pilocie należy usunąć i utylizować oddzielnie, zgodnie z odpowiednimi lokalnymi i krajowymi przepisami prawnymi.

# Montaż jednostki wewnętrznej

## Narzędzia konieczne do montażu

- Wkrętarka
- Obcęgi
- Brzeszczot do metalu
- Wiertło ze świdrem rdzeniowym
- Klucz szczękowy jednostronny (17, 19 i 26 mm)
- Wykrywacz wycieku gazu lub roztwór mydła w wodzie
- Klucz dynamometryczny (17 mm, 22 mm, 26 mm)
- Obcinak do rur
- Obcinak do rur
- Narzędzie do rozszerzania rur
- Nóż
- Miarka
- Rozwiertak

## Wybór miejsca do montażu

- Miejsce odporne i wytrzymałe, bez wibracji, gdzie korpus urządzenia będzie odpowiednio wsparty.
- Miejsce z daleka od źródeł ciepła lub pary, gdzie otwory wylotowe i wlotowe nie będą blokowane.
- Miejsce łatwe w osuszaniu, gdzie rury będzie można podłączyć do jednostki zewnętrznej.
- Miejsce, gdzie powietrze można rozprawać po całości pomieszczenia.
- Miejsce, gdzie niedaleko znajduje się źródło prądu z odpowiednią przestrzenią wokół.
- Miejsce w odległości 1m od odbiorników telewizyjnych, radiowych, urządzeń bezprzewodowych i świetlówek.
- W sytuacji zamontowania pilota do ściany miejsce, gdzie jednostka wewnętrzna będzie odbierać sygnały z pilota, gdy palą się świetlówki.

## Źródło prądu

- Przed podłączeniem urządzenia do źródła prądu należy sprawdzić napięcie.
- Napięcie prądu musi odpowiadać informacjom na tabliczce.
- Wymagany wyłączny obwód oddziały zasilania.
- Zasilanie powinno znajdować się w takiej odległości, aby sięgał do niego kabel. Zabrania się wydłużać kabel tnąc go na kawałki.

## Części

Pilot (1)	Przewód odprowadzający skropliny 
Baterie R-03 (2)	Filtr powietrza (dodatkowy) (1)
Płyta montażowa (1)	

## Zakres rur

Dla 09K 12K	Rura cieczowa	ø 6,35x0,8 mm
	Rura gazowa	ø 9,52x0,8 mm
Dla 18K	Rura cieczowa	ø 6,35x0,8 mm
	Rura gazowa	ø 12,7x0,8 mm
Dla 24K	Rura cieczowa	ø 9,52x0,8 mm
	Rura gazowa	ø 15,88x1,0 mm

## Rysunek montażu jednostki wewnętrznej

W tych modelach stosuje się czynnik chłodniczy R32 niezawierający fluorowęglowodoru (HFC)

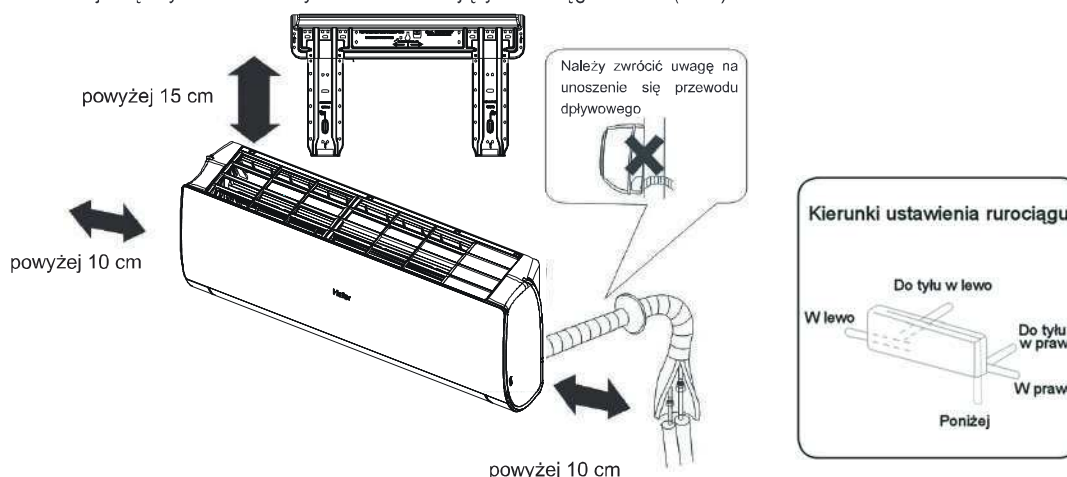

W przypadku korzystania z rury odpływowej po lewej stronie, upewnij się, że otwór nie jest zablokowany.

Odległość między jednostką wewnętrzną a podłogą powinna wynosić co najmniej 2 m. Powyższe rysunki zamieszczono jedynie informacyjnie i mogą one nie odpowiadać w pełni zakupionemu modelowi produktu.



# Montaż jednostki wewnętrznej

## 1 Mocowanie płyty montażowej i pozycja otworu w ścianie

### Gdy najpierw zamocowano płytę montażową

- Przeprowadzić odpowiednie poziomicowanie płyty montażowej do zamocowania do ściany w oparciu o sąsiadujące kolumny lub nadproża, a następnie zamocować płytę tymczasowo jednym stalowym gwoździem.
- Upewnić się ponownie co do odpowiedniego wyziomicowania płyty zawieszając linkę z odważnikiem z środka płyty, a następnie zamocować dobrze płytę dołączonymi gwoździami stalowymi.
- Znaleźć lokalizację otworu A/C za pomocą miarki.

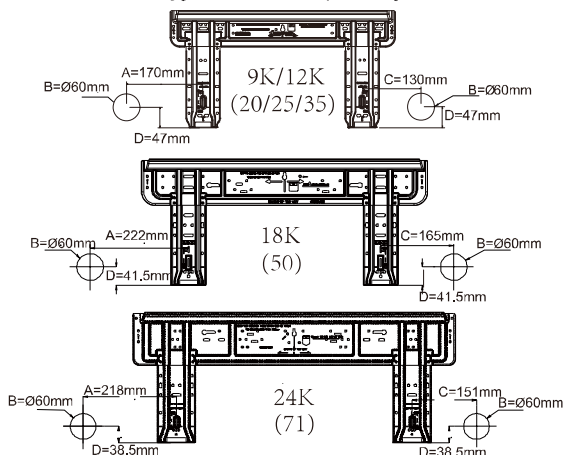

### Gdy płytę montażową zamocowano do bocznej belki i nadproża

- Zamocować do belki bocznej i nadproża szynę mocowań, niedołączoną do zestawu, a następnie dokręcić płytę do szyny.
- Aby odnaleźć pozycję otworu A, należy zapoznać się z sekcją powyżej.

## 2 Wykonanie otworu w ścianie i dopasowanie osłony ma otwór rury

- Zrobić otwór o średnicy 60 mm, lekko opadający do zewnątrz ściany.
- Zamocować osłonę otworu rury i zaszpacchlować po montażu

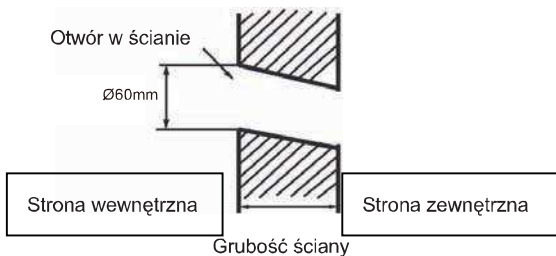

(Przekrój otworu w ścianie)  Rura do rurociągu

## 3 Instalacja jednostki wewnętrznej

### Rysunek rury

#### [ Rurociągiem do tyłu ]

- Pociągnąć rurę i wąż odpływowy, a następnie przymocować je za pomocą taśmy klejącej.

#### [ Rurociągiem w lewo · do tyłu w lewo ]

- W przypadku lewostronnego montażu rurociągu, za pomocą obcęгов odciąć zaślepkę odpowiednią dla montażu lewostronnego.

- W przypadku lewostronnego montażu rurociągu z ukierunkowaniem do tyłu, należy wygiąć rury zgodnie z kierunkiem położenia rurociągu do oznaczenia w postaci otworu dla montażu lewostronnego, co jest zaznaczone na materiale izolacyjnym.

- Wąż odpływowy umieścić w szczelinie materiału izolacyjnego jednostki wewnętrznej.
- Umieścić wewnętrzno/zewnętrzny kabel elektryczny z tylnej strony jednostki wewnętrznej i wyciągnąć go z przodu, a następnie podłączyć.
- Przód uszczelki kołnierzej posmarować warstwą oleju chłodniczego i połączyć rury. Miejsce łączenia ściśle okryć materiałem izolacyjnym i dobrze umocować za pomocą taśmy klejącej.



- Wewnętrzno/zewnętrzny kabel elektryczny i wąż odprowadzający skropliny muszą być połączone z instalacją chłodniczą za pomocą taśmy ochronnej.

#### [ Rurociągiem ustawiony w innym kierunku ]

- Za pomocą obcęгов odciąć zaślepkę odpowiednią dla wybranego typu montażu, a następnie wygiąć rury zgodnie z kierunkiem położenia rurociągu do oznaczenia w postaci otworu ściennego. Podczas wyginania należy uważać, żeby nie połamać rur.
- Najpierw podłączyć wewnętrzno/zewnętrzny kabel elektryczny, a następnie wyciągnąć podłączony do izolacji, a zwłaszcza część podłączenia.

## Mocowanie korpusu jednostki wewnętrznej

- Zawiesić pewnie jednostkę wewnętrzną na górnych wycięciach płyty montażowej. Poruszać korpusem urządzenia w obie strony, aby sprawdzić jego bezpieczne zamocowanie.
- Aby zamocować korpus na płycie montażowej, urządzenie należy podnieść od spodu na ukos, a następnie umieścić je w pozycji poziomej.

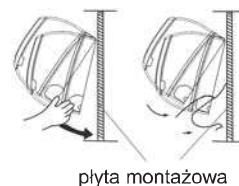

## Zdejmowanie korpusu jednostki wewnętrznej

- Aby zdjąć jednostkę wewnętrzną, należy rękami unieść korpus, aby zszedł z zaczepu, a następnie podnieść od spodu i wysunąć na zewnątrz, aż do momentu zdjęcia go z płyty montażowej.

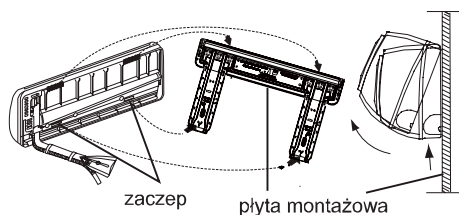

## 4 Podłączenie wewnętrzno/zewnętrzny kabla elektrycznego

### Usuwanie osłony z przewodu

- Usunąć osłonę z przyłącza po w prawym dolnym rogu jednostki wewnętrznej, a następnie zdjąć osłonę przewodu, odkręcając śruby.

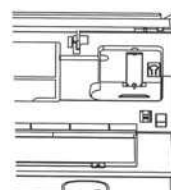



## Podłączenie kabla po zamontowaniu jednostki wewnętrznej

- Z zewnętrznej strony pomieszczenia umieścić kabel po lewej stronie otworu w ścianie, w którym już znajduje się rura.
- Wyciągnąć kabel z przodu i podłączyć go, tworząc pętlę.

## Podłączenie kabla przed zamontowaniem jednostki wewnętrznej

- Umieścić kabel z tylnej strony jednostki, a następnie przeciągnąć do przodu.
- Poluzować śruby i umieścić całkowicie końcówki kabla w skrzynce przyłącza, a następnie przykręcić śruby.

Lekko pociągnąć kabel, aby się upewnić, czy został właściwie umieszczony i przykręcony.

Po podłączeniu nie wolno zapomnieć o umocowaniu podłączonego kabla za pomocą osłony izolacyjnej.

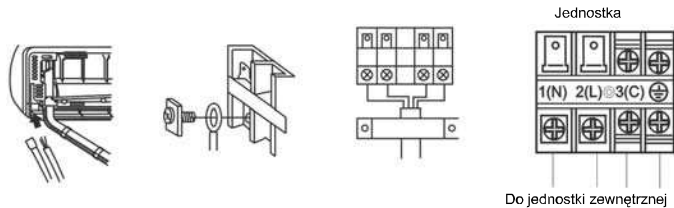

### Uwaga:

Podczas podłączania kabla należy dokładnie upewnić się co do numeru przyłącza w jednostce wewnętrznej i zewnętrznej. Jeżeli okablowanie nie jest właściwe, nie można przeprowadzić odpowiednich czynności, gdyż może to skutkować uszkodzeniem.

Podłączanie przewodów	$\geq 4G\ 1,0\ mm^2$
-----------------------	----------------------

- Jeżeli przewód zasilający jest uszkodzony, musi zostać wymieniony przez producenta, autoryzowany serwis lub wykwalifikowaną osobę. Typ przewodu łączącego: H07RN-F.
- W przypadku uszkodzenia się bezpiecznika, należy wymienić go innym typu T.3.15A/250VAC do zastosowań wewnętrznych. akapit 3. Metoda okablowania powinna być zgodna z miejscowymi normami.
- Po instalacji wtyczka zasilania powinna być łatwo dostępna.
- Wyłącznik powinien być przyłączony do stałej instalacji elektrycznej. Powinien być zastosowany przełącznik pełnobiegunowy, a odległość między dwoma kontaktami nie może być mniejsza niż 3 mm.

## 5 Instalacja źródła zasilania

- Źródło zasilania musi być używane wyłącznie do klimatyzatora.
- W przypadku zamontowania klimatyzatora w wilgotnym miejscu, należy zainstalować wyłącznik prądu upływowego.
- W przypadku innych miejsc należy użyć wyłącznik automatyczny, najdalej jak to możliwe.

## 6 Cięcie i poszerzanie rur

- Rury należy ciąć obcinakiem do rur i usunąć pozostałości.
- Po zastosowaniu śruby rozszerzającej, rozszerzanie rur następuje samoczynnie.

	Narzędzie do rozszerzania rur dla R410A	Konwencjonalne narzędzia rozszerzające	
	Typu ściskowego	Typu ściskowego (sztywne)	Nakrętki skrzydełkowe (imperialne)
A	0~0,5 mm	1,0~1,5 mm	1,5~2,0 mm

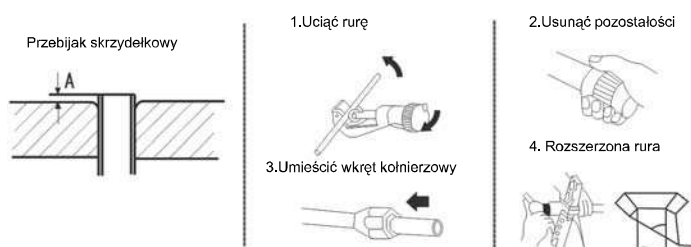

## 7 Odpływ

- Wąż odprowadzający skropliny powinien tworzyć lekką pochyłość ku dołowi.
- Nie należy wykonywać odpływu w sposób pokazany na poniższych rysunkach.

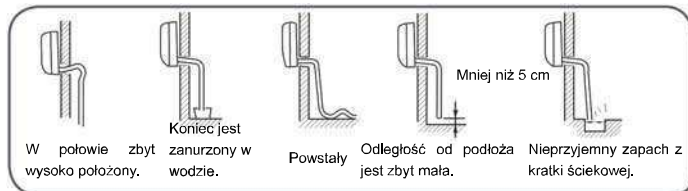

- Należy wlać wodę do kratki ściekowej jednostki wewnętrznej i upewnić się, że odpływ wody odbywa się na zewnątrz.
- W przypadku, gdy załączony wąż odprowadzający skropliny jest w pomieszczeniu, należy zastosować na całość materiał izolacyjny.

## 8 Odpływ

Oznaczenie kodu	Opis usterki	Analiza i diagnoza
E1	Awaria czujnika temperatury pokojowej	Uszkodzone połączenie złącza; Uszkodzony czujnik; Uszkodzona PCB;
E2	Awaria czujnika wymiany ciepła	Uszkodzone dane EEPROM; Uszkodzony EEPROM; Uszkodzona PCB;
E4	Wewnętrzna awaria EEPROM	Uszkodzone dane EEPROM; Uszkodzony EEPROM; Uszkodzona PCB;
E7	Błąd komunikacji między jednostką wewnętrzną a zewnętrzną	Błąd transmisji sygnału między jednostką wewnętrzną a zewnętrzną z powodu usterki okablowania; Uszkodzony PCB;
E14	Awaria wentylatora wewnętrznego	Zatrzymanie działania z powodu uszkodzenia okablowania wewnątrz silnika wentylatora; Zatrzymanie działania z powodu uszkodzenia przewodów w silniku wentylatora; Błąd z powodu uszkodzonego PCB jednostki wewnętrznej;

## 9 Sprawdzenie instalacji i testowanie działania









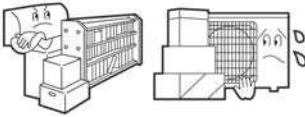

- Po zainstalowaniu urządzenia należy wytłumaczyć użytkownikowi obsługę urządzenia poprzez tę instrukcję.

### Sprawdzić następujące elementy, testując działanie urządzenia

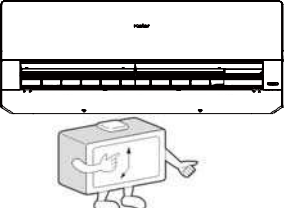

- W kratki należy wpisać znaczek ✓
- Wyciek gazu z miejsca złączenia rur?
- Izolacja cieplna na złączeniach rur?
- Czy złącza okablowania urządzenia wewnętrznego i zewnętrznego są dokładnie podłączone do listwy?
- Czy okablowanie łączące jednostkę wewnętrzną i zewnętrzną jest stabilnie umocowane?
- Czy odprowadzanie cieczy odbywa się bezpiecznie na zewnątrz?
- Czy przewód uziemienia jest bezpiecznie podłączony?
- Czy jednostka wewnętrzna jest bezpiecznie przymocowana?
- Czy napięcie źródła zasilania stosuje się do przepisów?
- Czy występuje jakiś hałas? Czy lampa świeci normalnie?
- Czy chłodzenie i ogrzewanie (jeżeli włączona jest pompa ciepła) działają normalnie?
- Czy regulator temperatury pokojowej działa normalnie?

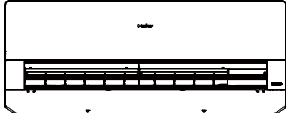
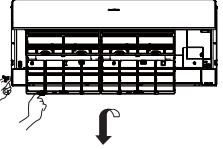
# Użytkowanie i konserwacja

## Właściwe użytkowanie klimatyzatora

<p>Nastawianie odpowiedniej temperatury w pomieszczeniu</p> 	<p>Swobodny dopływ i wylot powietrza</p> 	<p>Pilot zdalnego sterowania</p>  <p>Nie używać wody, przetrzeć suchą ścierką. Nie używać płynów do mycia szkła, ani środków chemicznych.</p>	<p>Obudowa</p>  <p>Przetrzeć miękką i suchą ścierką. Plamy usuwać naturalnie działającym detergentem rozpuszczonym w wodzie. Przed wytarciem, ścierkę wykręcić i zetrzeć detergent wilgotną ścierką.</p>
<p>Działanie przy zamkniętych oknach i drzwiach</p> 	<p>Efektywne wykorzystanie funkcji pracy zegarowej</p> 	<p>Nie używać następujących środków czyszczących:</p> <div style="display: flex; justify-content: space-around;"> <div data-bbox="836 636 1123 792">  <p>Benzyna - rozpuszczalnik może uszkodzić obudowę urządzenia.</p> </div> <div data-bbox="1168 622 1487 801">  <p>Gorąca woda powyżej 40°C (104°F) może spowodować odbarwienia i odkształcenia.</p> </div> </div>	
<p>Wyłączenie zasilania na czas dłuższego nieużywania klimatyzatora</p> 	<p>Efektywne ustawianie kierownic powietrza</p> 	<p>Czyszczenie filtra powietrza</p> <ol style="list-style-type: none"> <li>1. Nacisnąć przycisk SMART na 5s żeby częściowo unieść panel</li> <li>2. Otworzyć panel ręką i podeprzeć go uchwytem</li> <li>3. Wyjąć filtr</li> <li>4. Wyczyścić filtr</li> <li>5. Zamocować filtr</li> <li>6. Wyjąć uchwyt i zamknąć panel</li> <li>7. Dłużej nacisnąć przycisk SMART, a wtedy panel automatycznie się obniży i zamknie.</li> </ol>  <div style="text-align: right;">  <p>raz na dwa tygodnie</p> </div>	

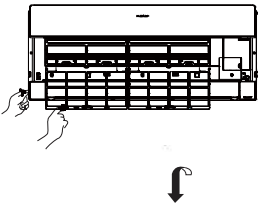
## Wymiana wkładów filtra powietrza

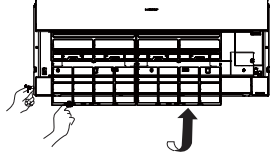
<ol style="list-style-type: none"> <li>1. Otworzyć osłonę wlotu powietrza Nacisnąć przycisk SMART na 5s żeby częściowo unieść panel</li> <li>2. Zdemontować filtr standardowy Lekko unieść środek filtra ponad ogranicznik i wysunąć filtr w dół.</li> </ol>  <p>Usunąć stary wkład filtra</p>  <ol style="list-style-type: none"> <li>3. Założyć nowy filtr Nowe wkłady filtracyjne umieścić na prawej i lewej ramce filtra.</li> </ol> 	<ol style="list-style-type: none"> <li>4. Zamontować filtr standardowy (konieczne)</li> </ol> <p><b>UWAGA!</b> Biała strona filtra fotokatalicznego powinna być zwrócona na zewnątrz, a czarna ku urządzeniu. Z kolei zielona strona filtra antybakteryjnego powinna być zwrócona na zewnątrz, zaś biała do wewnątrz jednostki,</p> <ol style="list-style-type: none"> <li>5. Zamknąć osłonę wlotu powietrza. Dłużej nacisnąć przycisk SMART, a wtedy panel automatycznie się obniży i zamknie.</li> </ol> <p><b>UWAGA:</b></p> <ul style="list-style-type: none"> <li>• Filtr fotokataliczny zostanie naświetlony w określonym czasie. W typowych warunkach następuje to co 6 miesięcy.</li> <li>• Filtr antybakteryjny może działać przez długi czas i nie ma potrzeby wymieniać go. Należy jednak co pewien czas usuwać z niego kurz odkurzaczem lub strząsając go, w przeciwnym razie pogorszy się skuteczność filtra.</li> <li>• Nieużywany filtr antybakteryjny należy przechowywać w chłodnym i suchym miejscu, chroniąc go przed nasłonecznieniem, w przeciwnym razie zmniejszą się jego właściwości antyseptyczne.</li> </ul> 
--	--

## Środki ostrożności

### UWAGA

Montaż urządzenia należy zlecić sprzedawcy lub serwisowi. Zabrania się samodzielnego montażu klimatyzatora, gdyż grozi to porażeniem prądem, pożarem i wyciekami wody.

### UWAGA

W sytuacji wystąpienia nieprawidłowości, takich jak wypalona plama, należy natychmiast wyłączyć urządzenie i skontaktować się ze sprzedawcą.



Urządzenie powinno być zasilane z oddzielnej linii zasilania z wyłącznikiem.



Sprawdzić odpowiedni montaż przewodu odprowadzającego skropliny



Odpowiednio podłączyć przewód zasilający do gniazdka



Zadbać o właściwe natężenie prądu

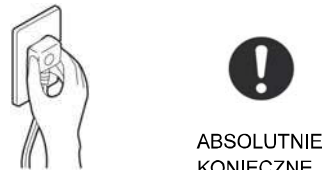

1. Zabrania się wydłużania i skracania przewodu zasilającego.  
2. Zabrania się montażu w miejscu możliwego wycieku gazów palnych.  
3. Zabrania się wystawiania urządzenia na działania pary wodnej i oparów olejów.



Zwijanie przewodu zasilającego zabronione.



Zadbać o nieszkodzenie przewodu zasilającego.



Wkładanie przedmiotów do otworu wylotowego i wlotowego zabronione.



Zabrania się podłączania i odłączania urządzenia od prądu przez ciągnięcie kabla.

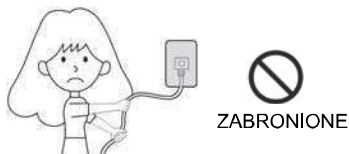

Zabrania się kierowania strumienia powietrza bezpośrednio na ludzi, szczególnie niemowlęta lub osoby starsze.



Samodzielne naprawy Uziemić zabronione

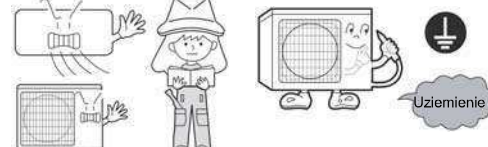

### UWAGA

Wykorzystanie do przechowywania żywności, dzieł sztuki, urządzeń delikatnych, hodowli lub uprawy zabronione.



Klimatyzowane pomieszczenie należy okresowo wietrzyć, szczególnie gdy w tym samym czasie pracuje urządzenie gazowe.



Obsługa urządzenia mokrymi rękami zabroniona.



Montaż urządzenia blisko kominka i innych urządzeń grzewczych zabroniona.



Sprawdzić stan techniczny elementów nośnych.



Zabrania się wlewania wody do urządzenia w celu czyszczenia.



Umieszczanie roślin i zwierząt na bezpośredniej drodze nawiewu powietrza zabronione.



Umieszczanie przedmiotów i wspinanie się na urządzenie zabronione.







Umieszczanie wazonów i naczyń z wodą na urządzeniu zabronione.





## Rozwiązywanie problemów

Przed skontaktowaniem się z serwisem należy sprawdzić listę poniżej.

	Problem	Przyczyna lub punkty kontrolne
Normalna obsługa		<ul style="list-style-type: none"> <li>Ze względów bezpieczeństwa po zatrzymaniu urządzenie nie uruchomi się ponownie przez 3 minuty.</li> <li>Układ bezpieczeństwa nie pozwala na uruchomienie urządzenia przez 3 minuty od wyłączenia wtyki z gniazdka.</li> </ul>
	Hałas	<ul style="list-style-type: none"> <li>W trakcie pracy urządzenia i po jego zatrzymaniu mogą być słyszalne szумы i bulgot. Przez pierwsze 2-3 minuty po uruchomieniu odgłosy są bardziej zauważalne (czynnik chłodnicy krążący w systemie jest źródłem tych hałasów).</li> <li>W trakcie pracy urządzenie może wydawać z siebie trzaski, odgłosy towarzyszące rozszerzaniu się i kurczeniu ze względu na zmiany temperatury.</li> <li>Nadmierny hałas może być spowodowany przepływem powietrza przez zbyt suchy filtr powietrza.</li> </ul> 
	Zapach	<ul style="list-style-type: none"> <li>Powodem może być rozprzestrzenianie zapachów wydzielanych w pomieszczeniu np.: zapachu mebli, farby, papierosów</li> </ul>
	Wilgoć lub para	<ul style="list-style-type: none"> <li>W trybach chłodzenie COOL lub osuszanie DRY jednostka wewnętrzna może wywiewać mgłę.</li> </ul> 
	Nie można zmienić prędkości wentylatora w trybie osuszanie	<ul style="list-style-type: none"> <li>W trybie osuszanie DRY gdy temperatura pomieszczenia spadnie o +2 °C od temperatury ustawionej, urządzenie pracuje na niskiej LOW prędkości wentylatora niezależnie od wcześniejszych ustawień prędkości wentylatora.</li> </ul>
Sprawdźcie nie różnych przyczyn		<ul style="list-style-type: none"> <li>Czy wtyczkę podłączono do prądu?</li> <li>Czy jest awaria zasilania?</li> <li>Czy wyskoczył bezpiecznik?</li> </ul> 
	Słabe chłodzenie	<ul style="list-style-type: none"> <li>Czy filtr powietrza jest zabrudzony? Zwykle trzeba go czyścić co 15 dni.</li> <li>Czy wylot i wlot nie są zablokowane?</li> <li>Czy odpowiednio ustawiono temperaturę?</li> <li>Czy drzwi i okna są zamknięte?</li> <li>Czy do pomieszczenie dociera bezpośrednio światło słoneczne? (Opuścić zasłony)</li> <li>Czy w pomieszczeniu nie znajduje się za dużo osób lub źródeł ciepła?</li> </ul> 

## Środki ostrożności

- Zastawienia lub przykrywanie kratki klimatyzatora zabronione. Wkładanie palców i innych przedmiotów do wlotu i wylotu oraz pomiędzy prowadnice zabronione.
- Obsługa urządzenia przez osoby o ograniczonych możliwościach fizycznych, zmysłowych i umysłowych (w tym dzieci) jest zabroniona. Obsługa urządzenia przez osoby bez odpowiedniej wiedzy i doświadczenia bądź bez odpowiedniego nadzoru lub instruktażu jest zabroniona. Należy dopilnować, żeby dzieci nie bawiły się tym urządzeniem.

### Parametry

- Obwód chłodniczy odporny na wycieki.

### Urządzenie może pracować w następujących warunkach

#### 1. Możliwy zakres temperatury pomieszczenia

Chłodzenie	Temperatura wewnętrzna	Maksymalna: D.B/W.B 32 °C /23°C Minimalna: D.B/W.B 21 °C /15 °C
	Temperatura zewnętrzna	Maksymalna: D.B/W.B 46 °C /26 °C Minimalna: D.B -20 °C
Grzanie	Temperatura wewnętrzna	Maksymalna: D.B 27 °C Minimalna: D.B 15 °C
	Temperatura zewnętrzna	Maksymalna: D.B/W.B 24 °C /18 °C Minimalna: D.B/W.B -7 °C /-8 °C
	Temperatura zewnętrzna (PRZEMIENNIK)	Maksymalna: D.B/W.B 24 °C /18 °C Minimalna: D.B -15 °C

- Uszkodzony przewód zasilający należy natychmiast wymienić u producenta lub serwis, lub innego profesjonalisty.
- Niesprawny bezpiecznik na panelu sterowania jednostki wewnętrznej należy niezwłocznie wymienić na element typu T.3.15A/250 V. Uszkodzony bezpiecznik jednostki zewnętrznej należy wymienić na typ T.25A/250 V.
- Sieć elektryczna musi odpowiadać obowiązującym normom.
- Po montażu należy zapewnić łatwy dostęp do wtyczki.
- Zużyte baterie należy odpowiednio zutylizować.
- Zabrania się obsługi urządzenia przez dzieci i osoby niedołążne.
- Należy zapewnić odpowiedni nadzór, aby upewnić się, że dzieci nie będą się bawić urządzeniem.
- Przewód zasilający należy wyposażyć w odpowiednią wtyczkę.
- Przewód zasilający i wtyczka muszą posiadać odpowiednie atesty.
- W celu ochrony urządzenia należy najpierw wyłączyć urządzenie, a po upływie 30 s odłączyć je od zasilania.

**Haier**

Adres: Haier Road 1, Hi-tech Zone, Qingdao 266101 Chiny

Kontakt: Tel. +86-532-8893-6943;

Faks +86-532-8893-1010

Strona internetowa: www.haier.com