

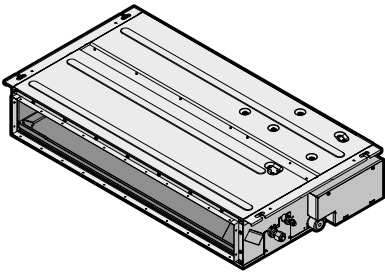

Podręcznik referencyjny dla instalatora

Klimatyzatory typu Split



FDXM25F3V1B
FDXM35F3V1B
FDXM50F3V1B
FDXM60F3V1B

FDXM25F3V1B9
FDXM35F3V1B9
FDXM50F3V1B9
FDXM60F3V1B9

Podręcznik referencyjny dla instalatora
Klimatyzatory typu Split

polski

Spis treści

1	Ogólne środki ostrożności	2
1.1	Informacje o dokumentacji	2
1.1.1	Znaczenie ostrzeżeń i symboli	2
1.2	Dla instalatora	3
1.2.1	Informacje ogólne	3
1.2.2	Miejsce montażu	3
1.2.3	Czynnik chłodniczy	5
1.2.4	Czynnik pośredniczący	6
1.2.5	Woda	6
1.2.6	Elektryczne	6
2	Informacje o dokumentacji	7
2.1	Informacje o tym dokumencie	7
2.2	Przewodnik odniesienia dla instalatora w skrócie	7
3	Informacje o opakowaniu	8
3.1	Omówienie: Informacje o zawartości opakowania	8
3.2	Jednostka wewnętrzna	8
3.2.1	Rozpakowywanie i przenoszenie urządzenia	8
3.2.2	Odlączenie akcesoriów od urządzenia wewnętrznego	8
4	Informacje o jednostkach i opcjach	8
4.1	Omówienie: Informacje o jednostkach i opcjach	8
4.2	Układ systemu	8
4.3	Łączenie jednostek i opcji	8
4.3.1	Możliwe opcje dla jednostki wewnętrznej	8
5	Przygotowania	8
5.1	Omówienie: Przygotowanie	8
5.2	Przygotowanie miejsca montażu	9
5.2.1	Wymagania dotyczące miejsca instalacji jednostki wewnętrznej	9
5.3	Przygotowanie przewodów rurowych czynnika chłodniczego	10
5.3.1	Wymagania dotyczące przewodów czynnika chłodniczego	10
5.3.2	Izolacja przewodów czynnika chłodniczego	10
5.4	Przygotowanie przewodów elektrycznych	10
5.4.1	Informacje o przygotowaniu przewodów elektrycznych	10
6	Montaż	10
6.1	Omówienie: Montaż	10
6.2	Montaż jednostki wewnętrznej	11
6.2.1	Środki ostrożności dotyczące montażu jednostki wewnętrznej	11
6.2.2	Wskazówki do montażu urządzenia wewnętrznego	11
6.2.3	Wytyczne dotyczące montażu kanałów	12
6.2.4	Wytyczne pomocne przy podłączaniu przewodów odprowadzania skroplin	12
6.3	Podłączanie przewodów czynnika chłodniczego	13
6.3.1	Podłączanie przewodów czynnika chłodniczego	13
6.3.2	Środki ostrożności przy podłączaniu przewodów czynnika chłodniczego	14
6.3.3	Wytyczne pomocne przy podłączaniu przewodów czynnika chłodniczego	14
6.3.4	Wskazówki dotyczące wyginania przewodów rurowych	14
6.3.5	Rozszerzanie końca przewodu rurowego	14
6.3.6	Podłączanie przewodów czynnika chłodniczego do jednostki wewnętrznej	15
6.3.7	Sprawdzanie, czy nie ma wycieków	15
6.4	Podłączanie okablowania elektrycznego	16
6.4.1	Informacje o podłączaniu okablowania elektrycznego	16
6.4.2	Środki ostrożności dotyczące podłączania okablowania elektrycznego	16
6.4.3	Wskazówki dotyczące podłączania okablowania elektrycznego	16

6.4.4	Podłączanie przewodów elektrycznych do jednostki wewnętrznej	16
6.4.5	Specyfikacje dotyczące standardowych elementów okablowania	17





7	Konfiguracja	17
7.1	Konfiguracja w miejscu instalacji	17
8	Rozruch	17
8.1	Lista kontrolna przed rozruchem	17
8.2	Wykonanie uruchomienia testowego	17
8.3	Kody błędów podczas wykonywania próbnego uruchomienia	18
9	Przekazanie użytkownikowi	19
10	Utylizacja	19
11	Dane techniczne	19
11.1	Schemat okablowania	20
12	Słownik	20

1 Ogólne środki ostrożności

1.1 Informacje o dokumentacji

- Oryginalna dokumentacja została napisana w języku angielskim. Dokumentacja we wszystkich pozostałych językach jest tłumaczeniem.
- Środki ostrożności opisane w niniejszym dokumencie dotyczą bardzo ważnych zagadnień, konieczne jest więc dokładne stosowanie się do nich.
- Instalację systemu oraz wszystkie działania opisane w instrukcji instalacji oraz w podręczniku referencyjnym dla instalatora MUSZĄ być przeprowadzone przez instalatora dysponującego odpowiednimi uprawnieniami.

1.1.1 Znaczenie ostrzeżeń i symboli

	NIEBEZPIECZEŃSTWO
	Wskazuje na sytuację, która powoduje zgon lub poważne obrażenia ciała.
	NIEBEZPIECZEŃSTWO: RYZYKO PORAŻENIA PRĄDEM ELEKTRYCZNYM
	Wskazuje na sytuację, która może doprowadzić do porażenia prądem elektrycznym.
	NIEBEZPIECZEŃSTWO: RYZYKO POPARZENIA
	Wskazuje na sytuację, która może doprowadzić do poparzeń w wyniku działania bardzo wysokich lub niskich temperatur.
	NIEBEZPIECZEŃSTWO: NIEBEZPIECZEŃSTWO WYBUCHU
	Wskazuje sytuację, która może doprowadzić do wybuchu.
	OSTRZEŻENIE
	Wskazuje na sytuację, która może doprowadzić do zgonu lub poważnych obrażeń ciała.
	OSTRZEŻENIE: MATERIAŁ ŁATWOPALNY
	OSTROŻNIE
	Wskazuje na sytuację, która może doprowadzić do niewielkich lub umiarkowanych obrażeń ciała.



UWAGA

Wskazuje na sytuację, która może doprowadzić do uszkodzenia sprzętu lub innego mienia.



INFORMACJE

Wskazuje na przydatne wskazówki lub informacje dodatkowe.

Symbol	Wyjaśnienie
	Przed przystąpieniem do montażu należy zapoznać się z instrukcją montażu i obsługi oraz z arkuszem instrukcji okablowania elektrycznego.
	Przed przystąpieniem do czynności konserwacyjnych i serwisowych należy zapoznać się z instrukcją serwisową.
	Więcej informacji zawiera podręcznik instalatora i podręcznik referencyjny użytkownika.

1.2 Dla instalatora

1.2.1 Informacje ogólne

W przypadku braku pewności co do sposobu obsługi urządzenia należy skontaktować się z dealerem.



UWAGA

Nieprawidłowy montaż lub podłączenie urządzenia i akcesoriów może spowodować porażenie prądem elektrycznym, zwarcie, wycieki, pożar lub inne uszkodzenia sprzętu. Należy stosować wyłącznie akcesoria, sprzęt opcjonalny i części zamienne wyprodukowane lub zatwierdzone przez Daikin.



OSTRZEŻENIE

Należy upewnić się, że montaż, testowanie i zastosowane materiały są zgodne z właściwymi przepisami (obowiązującymi przed instrukcjami opisanymi w dokumentacji Daikin).



OSTROŻNIE

Podczas montażu, konserwacji lub serwisowania układu należy nosić odpowiedni sprzęt ochrony osobistej (rękawice ochronne, okulary...).



OSTRZEŻENIE

Rozedrzeć i wyrzucić torby plastikowe, tak aby nikt, a w szczególności dzieci, się nimi nie bawił. Możliwe ryzyko: uduszenie.



NIEBEZPIECZEŃSTWO: RYZYKO POPARZENIA

- NIE DOTYKAĆ przewodów rurowych czynnika chłodniczego, przewodów wodnych ani części wewnętrznych podczas pracy i niezwłocznie po zatrzymaniu urządzenia. Mogą one być bardzo gorące lub bardzo zimne. Należy poczekać, aż ich temperatura wróci do normalnego poziomu. Jeśli konieczne jest ich dotykanie, należy założyć rękawice ochronne.
- NIE WOLNO dotykać wyciekającego czynnika chłodniczego.



OSTRZEŻENIE

Należy przedsięwziąć odpowiednie środki, aby zapobiec wykorzystywaniu urządzenia jako schronienia przez małe zwierzęta. Małe zwierzęta w kontakcie z częściami elektrycznymi mogą spowodować awarię, powstanie dymu lub pożaru.



OSTROŻNIE

NIE WOLNO dotykać wlotu powietrza ani aluminiowych żeberk urządzenia.



UWAGA

- Na urządzeniu NIE WOLNO umieszczać żadnych przedmiotów czy innego sprzętu.
- NIE WOLNO siadać, wspinać się ani stawać na urządzeniu.



UWAGA

Prace przy jednostce zewnętrznej najlepiej jest przeprowadzać przy suchej pogodzie, aby uniknąć dostawania się wody do wnętrza.

Zgodnie z obowiązującymi przepisami może być konieczne założenie książki serwisowej produktu, zawierającej co najmniej następujące informacje: informacje o przeprowadzonych pracach konserwacyjnych, naprawczych, wynikach testów, okresach przestoju itp.

W łatwo dostępnym miejscu w pobliżu produktu NALEŻY umieścić co najmniej następujące informacje:

- Instrukcje wyłączenia systemu w sytuacji awaryjnej
- Nazwę i adres najbliższej placówki straży pożarnej, policyjnej i szpitalnej
- Nazwę, adres oraz numery telefonów umożliwiające uzyskanie pomocy serwisu w godzinach dziennych i nocnych

Stosowne wskazówki na temat takiej książki można znaleźć w normie EN378 (na terenie Europy).

1.2.2 Miejsce montażu

- Należy pozostawić wystarczającą ilość wolnego miejsca wokół urządzenia na wykonywanie czynności serwisowych i przepływ powietrza.
- Należy upewnić się, że miejsce montażu wytrzyma ciężar urządzenia i wibracje.
- Należy upewnić się, że obszar jest dobrze wentylowany. NIE zasłaniać jakichkolwiek otworów wentylacyjnych.
- Należy upewnić się, że urządzenie ustawione jest poziomo.

NIE NALEŻY instalować urządzenia w następujących miejscach:

- W środowisku stwarzającym ryzyko wybuchu.
- W miejscach, w których znajdują się urządzenia emitujące fale elektromagnetyczne. Fale elektromagnetyczne mogą uszkodzić system sterowania i doprowadzić do niepoprawnego funkcjonowania urządzenia.
- W miejscach stwarzających ryzyko pożaru w wyniku wycieku łatwopalnych gazów (na przykład rozcieńczalnika lub benzyny), w których występują włókna węglowe lub pyły palne.
- W miejscach wytwarzania gazów korozyjnych (na przykład par kwasu siarkowego). Korozja przewodów miedzianych lub spawanych może spowodować wyciek czynnika.

Instrukcje dotyczące urządzeń, w których używany jest czynnik R32

Tam, gdzie mają zastosowanie.

1 Ogólne środki ostrożności



OSTRZEŻENIE

- Urządzenia NIE wolno dziurawić ani palić.
- NIE wolno przyspieszać procesu odszraniania ani czyścić urządzenia w sposób inny niż przewidziany przez jego producenta.
- Należy pamiętać, że czynnik chłodniczy R32 NIE wydziela nieprzyjemnego zapachu.



OSTRZEŻENIE

Urządzenie należy przechowywać w taki sposób, aby nie było narażone na uszkodzenia mechaniczne, w dobrze przewietrzonym pomieszczeniu bez stałe aktywnych źródeł zapłonu (np. otwartego ognia, działającego grzejnika gazowego lub elektrycznego); wymiary pomieszczenia przedstawiono poniżej.



UWAGA

- NIE używać powtórnie złączek, które były wcześniej używane.
- Połączenia między elementami układu czynnika chłodniczego wykonane w trakcie montażu powinny być dostępne w celach konserwacyjnych.



OSTRZEŻENIE

Montaż, serwisowanie, konserwacja i naprawy muszą być wykonywane zgodnie z instrukcjami firmy Daikin i obowiązującymi przepisami (np. krajowymi przepisami dotyczącymi instalacji gazowych), wyłącznie przez osoby upoważnione.

Wymagane wolne miejsce do montażu



UWAGA

- Przewody należy chronić przed uszkodzeniami mechanicznymi.
- Instalacja przewodów powinna być jak najmniej skomplikowana.



OSTRZEŻENIE

Jeśli urządzenia zawierają czynnik chłodniczy R32, to powierzchnia podłogi pomieszczenia, w którym są zainstalowane, użytkowane i przechowywane, MUSI spełniać warunki podane w poniższej tabeli — A (m²). Wymaganie to dotyczy:

- urządzeń wewnętrznych **bez** czujnika wycieku czynnika chłodniczego; w przypadku urządzeń wewnętrznych z czujnikiem wycieku czynnika chłodniczego należy zapoznać się z instrukcją montażu
- urządzeń zewnętrznych zainstalowanych lub przechowywanych wewnątrz pomieszczeń (np. w ogrodzie zimowym, garażu, pomieszczeniu technicznym);
- przewodów rurowych w niewentylowanych zamkniętych przestrzeniach.

Aby obliczyć minimalną powierzchnię podłogi

- 1 Określić całkowitą ilość czynnika chłodniczego w systemie (= ilość wprowadzoną fabrycznie ❶ + ❷ ilość, którą system dodatkowo napełniono).

Contains fluorinated greenhouse gases

R32
GWP: xxx

❶ = kg

❷ = kg

❶ + ❷ = kg

GWP × kg
1000 = tCO₂eq

- 2 Wybrać właściwy wykres lub tabelę.

- W przypadku urządzeń wewnętrznych: Czy urządzenie jest zamontowane w suficie, na ścianie, czy wolnostojące?
- W przypadku urządzeń zewnętrznych zainstalowanych lub przechowywanych wewnątrz pomieszczeń oraz przewodów rurowych prowadzonych w niewentylowanych pomieszczeniach znaczenie ma wysokość montażu:

Jeśli wysokość montażu jest...	To obowiązuje wykres lub tabela dla...
<1,8 m	urządzeń wolnostojących
1,8 ≤ x < 2,2 m	urządzeń zamontowanych na ścianie
≥ 2,2 m	urządzeń zamontowanych w suficie

- 3 Wykres lub tabela służy do określania minimalnej powierzchni podłogi.

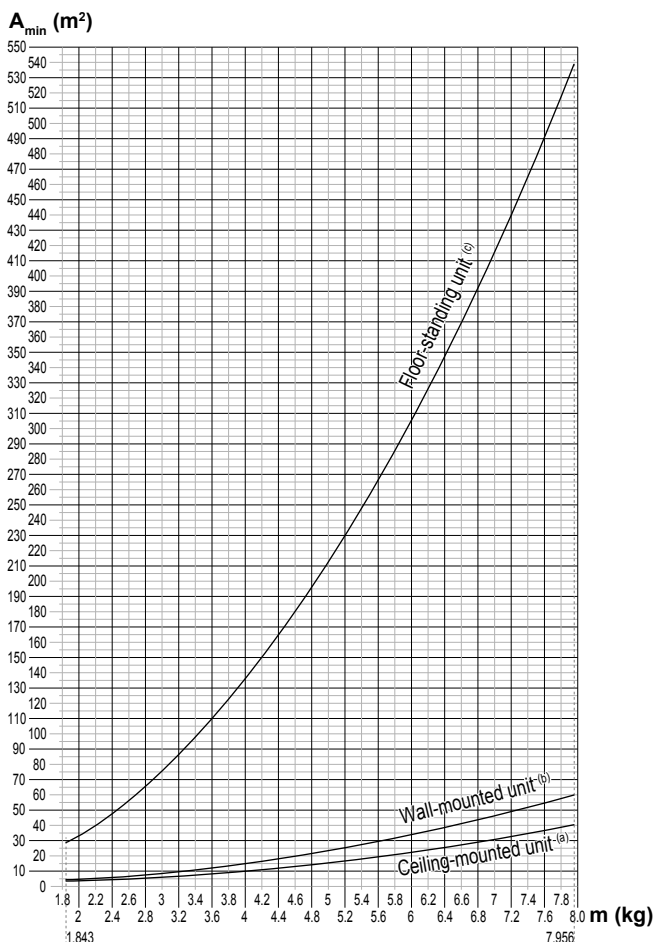

Ceiling-mounted unit ^(a)	Wall-mounted unit ^(b)	Floor-standing unit ^(c)
m (kg) — A _{min} (m ²)	m (kg) — A _{min} (m ²)	m (kg) — A _{min} (m ²)
≤1.842 — —	≤1.842 — —	≤1.842 — —
1.843 — 3.64	1.843 — 4.45	1.843 — 28.9
2.0 — 3.95	2.0 — 4.83	2.0 — 34.0
2.2 — 4.34	2.2 — 5.31	2.2 — 41.2
2.4 — 4.74	2.4 — 5.79	2.4 — 49.0
2.6 — 5.13	2.6 — 6.39	2.6 — 57.5
2.8 — 5.53	2.8 — 7.41	2.8 — 66.7
3.0 — 5.92	3.0 — 8.51	3.0 — 76.6
3.2 — 6.48	3.2 — 9.68	3.2 — 87.2
3.4 — 7.32	3.4 — 10.9	3.4 — 98.4
3.6 — 8.20	3.6 — 12.3	3.6 — 110
3.8 — 9.14	3.8 — 13.7	3.8 — 123
4.0 — 10.1	4.0 — 15.1	4.0 — 136
4.2 — 11.2	4.2 — 16.7	4.2 — 150
4.4 — 12.3	4.4 — 18.3	4.4 — 165
4.6 — 13.4	4.6 — 20.0	4.6 — 180
4.8 — 14.6	4.8 — 21.8	4.8 — 196
5.0 — 15.8	5.0 — 23.6	5.0 — 213
5.2 — 17.1	5.2 — 25.6	5.2 — 230
5.4 — 18.5	5.4 — 27.6	5.4 — 248
5.6 — 19.9	5.6 — 29.7	5.6 — 267
5.8 — 21.3	5.8 — 31.8	5.8 — 286
6.0 — 22.8	6.0 — 34.0	6.0 — 306
6.2 — 24.3	6.2 — 36.4	6.2 — 327
6.4 — 25.9	6.4 — 38.7	6.4 — 349
6.6 — 27.6	6.6 — 41.2	6.6 — 371
6.8 — 29.3	6.8 — 43.7	6.8 — 394
7.0 — 31.0	7.0 — 46.3	7.0 — 417
7.2 — 32.8	7.2 — 49.0	7.2 — 441
7.4 — 34.7	7.4 — 51.8	7.4 — 466
7.6 — 36.6	7.6 — 54.6	7.6 — 492
7.8 — 38.5	7.8 — 57.5	7.8 — 518
7.956 — 40.1	7.956 — 59.9	7.956 — 539

- m** Łączna ilość czynnika chłodniczego w systemie
A_{min} Minimalna powierzchnia podłogi
(a) Ceiling-mounted unit (= Urządzenie zamontowane w suficie)
(b) Wall-mounted unit (= Urządzenie zamontowane na ścianie)
(c) Floor-standing unit (= Urządzenie wolnostojące)

1.2.3 Czynnik chłodniczy

Jeśli ma zastosowanie. Aby uzyskać więcej informacji, patrz instrukcja montażu lub przewodnik odniesienia dla instalatora dla danej aplikacji.



UWAGA

Należy upewnić się, że instalacja przewodów czynnika chłodniczego jest zgodna z mającymi zastosowanie przepisami. W Europie właściwą normą jest norma EN378.



UWAGA

Należy upewnić się, że przewody instalacji i ich połączenia NIE są nadmiernie naprężone.



OSTRZEŻENIE

Podczas prób szczelności NIGDY nie należy poddawać produktu działaniu ciśnienia wyższego niż maksymalne dopuszczalne (podane na tabliczce znamionowej urządzenia).



OSTRZEŻENIE

W przypadku wycieku czynnika chłodniczego należy podjąć odpowiednie środki ostrożności. Jeśli ulatnia się czynnik chłodniczy w stanie gazowym, należy niezwłocznie przewietrzyć otoczenie. Możliwe ryzyko:

- Nadmierne stężenie czynnika chłodniczego w zamkniętej przestrzeni może doprowadzić do niedoboru tlenu.
- W wypadku kontaktu par czynnika chłodniczego z ogniem może dojść do wydzielania toksycznych gazów.



NIEBEZPIECZEŃSTWO: WYBUCHU

Wypompowywanie czynnika chłodniczego — wyciek czynnika. Jeśli konieczne jest wypompowanie czynnika chłodniczego z układu, a w instalacji czynnika chłodniczego występuje nieszczelność:

- NIE używać funkcji automatycznego wypompowywania, która zbiera całość czynnika chłodniczego z przewodów zewnętrznych oraz urządzenia wewnętrznego w urządzeniu zewnętrznym.
Możliwe konsekwencje: Samozapłon lub wybuch spowodowany przedostaniem się powietrza do działającej sprężarki.
- Należy użyć odrębnego systemu odzyskiwania czynnika, który NIE wymaga pracy sprężarki urządzenia.



OSTRZEŻENIE

Należy ZAWSZE odzyskać czynnik chłodniczy. NIE WOLNO uwalniać ich bezpośrednio do środowiska. Instalacja musi być opróżniana za pomocą pompy próżniowej.



UWAGA

Po podłączeniu wszystkich przewodów rurowych upewnij się, że nie ma wycieków gazu. Przeprowadzić próbę szczelności z użyciem azotu.



UWAGA



- Aby uniknąć uszkodzenia sprężarki, NIE należy napełniać ilością czynnika większą od podanej.
- W razie zamiaru otwarcia układu czynnika chłodniczego NALEŻY postępować z czynnikiem w sposób przewidziany odpowiednimi przepisami.



OSTRZEŻENIE

Upewnij się, że w układzie nie ma tlenu. Dodawanie czynnika chłodniczego musi zostać poprzedzone testem szczelności i osuszaniem próżniowym.

- W razie konieczności uzupełnienia czynnika należy zapoznać się z treścią tabliczki znamionowej znajdującej się na urządzeniu. Na tabliczce podano rodzaj czynnika chłodniczego i jego wymaganą ilość.
- Jednostka jest fabrycznie naładowana czynnikiem chłodniczym i w zależności od rozmiaru i długości rur, w przypadku niektórych systemów konieczne będzie dodanie czynnika chłodniczego.
- Aby zapewnić odpowiednie ciśnienie i zabezpieczyć przed dostaniem się do systemu zanieczyszczeń, należy stosować wyłącznie narzędzia właściwe dla użytego typu czynnika chłodniczego.
- Naładuj ciekły czynnik chłodniczy w następujący sposób:

Jeśli	To
Dostępny jest syfon (czyli butla oznaczona jest etykietą "Zamocowany syfon do napełniania w postaci ciekłej")	Butlę należy ładować w pionie. 
Syfon NIE jest dostępny	Butlę należy ładować do góry dnem. 

1 Ogólne środki ostrożności

- Butle z czynnikiem chłodniczym należy otwierać powoli.
- Należy napełniać czynnikiem w postaci ciekowej. Dodawanie w postaci gazowej może uniemożliwić normalne działanie.

OSTROŻNIE

Po zakończeniu procedury napełniania czynnikiem chłodniczym oraz na czas przerw w wykonywaniu procedury należy niezwłocznie zamknąć zawór zbiornika z czynnikiem. Jeśli zawór NIE zostanie od razu zamknięty, może dojść do dopłynięcia urządzenia czynnikiem chłodniczym. **Możliwe konsekwencje:** Nieprawidłowa ilość czynnika chłodniczego.

1.2.4 Czynnik pośredniczący

Jeśli ma zastosowanie. Aby uzyskać więcej informacji, patrz instrukcja montażu lub przewodnik odniesienia dla instalatora dla danej aplikacji.

OSTRZEŻENIE

Wybór czynnika pośredniczącego MUSI zostać dokonany w oparciu o mające zastosowanie przepisy.

OSTRZEŻENIE

W przypadku wycieku czynnika pośredniczącego należy podjąć odpowiednie środki ostrożności. Jeśli dojdzie do wycieku czynnika pośredniczącego, należy niezwłocznie przewietrzyć pomieszczenie i skontaktować się z lokalnym dealerem.

OSTRZEŻENIE

Temperatura otoczenia wewnątrz jednostki może być znacznie wyższa od temperatury pomieszczenia, np. może wynosić 70°C. W przypadku wycieku czynnika pośredniczącego gorące części wewnątrz jednostki mogą stanowić zagrożenie.

OSTRZEŻENIE

Eksploatacja i instalacja urządzenia MUSI być zgodna ze środkami ostrożności i zaleceniami dotyczącymi ochrony środowiska określonymi przez odpowiednie przepisy.

1.2.5 Woda

Jeśli ma zastosowanie. Aby uzyskać więcej informacji, patrz instrukcja montażu lub przewodnik odniesienia dla instalatora dla danej aplikacji.

UWAGA

Należy upewnić się, że jakość wody jest zgodna z dyrektywą UE 98/83 WE.

1.2.6 Elektryczne



NIEBEZPIECZEŃSTWO: RYZYKO PORAŻENIA PRĄDEM ELEKTRYCZNYM

- WYŁĄCZYĆ całe zasilanie przed zdjęciem pokrywy skrzynki elektrycznej, podłączeniem okablowania elektrycznego lub dotknięciem części elektrycznych.
- Na przynajmniej 1 minutę przed przeprowadzeniem czynności serwisowych odłączyć zasilanie i zmierzyć napięcie pomiędzy bolcami kondensatorów obwodu głównego bądź komponentów elektrycznych. Zanim będzie można dotknąć komponentów elektrycznych, napięcie MUSI być mniejsze niż 50 V prądu stałego. Informacje na temat lokalizacji styków zawiera schemat okablowania.
- NIE WOLNO dotykać komponentów elektrycznych mokrymi rękami.
- NIE WOLNO pozostawiać urządzenia bez nadzoru, gdy pokrywa serwisowa jest zdjęta.



OSTRZEŻENIE

W stałych elementach okablowania WYMAGANE jest umieszczenie wyłącznika głównego lub innego elementu odcinającego z separacją styków wszystkich bolców, zapewniającego pełne odłączenie w sytuacji przeciążenia kategorii III, jeśli tylko NIE został on zainstalowany fabrycznie.



OSTRZEŻENIE

- Stosować TYLKO przewody miedziane.
- Należy upewnić się, że instalacja elektryczna w miejscu instalacji jest zgodna z mającymi zastosowanie przepisami.
- Instalacja elektryczna MUSI być wykonana zgodnie ze schematem dostarczonym z produktem.
- NIGDY nie należy ścisnąć wiązek kabli i należy upewnić się, że NIE mają one kontaktu z przewodami i ostrymi krawędziami. Należy sprawdzić, czy na złącza nie działa ciśnienie zewnętrzne.
- Należy pamiętać o instalacji przewodów uziemiających. NIE NALEŻY uziemiać urządzenia do rur, ochronnika przepięciowego lub uziemienia telefonicznego. Nieprawidłowe uziemienie może być przyczyną porażenia elektrycznego.
- Należy koniecznie stosować oddzielne źródło zasilania. NIGDY nie używać zasilania wykorzystywanego równoległe przez inne urządzenie.
- Należy upewnić się, że zainstalowano wymagane bezpieczniki lub wyłączniki automatyczne.
- Należy zainstalować detektor prądu upływowego. W przeciwnym razie dojść do porażenia prądem elektrycznym lub pożaru.
- Podczas instalacji detektora prądu upływowego należy upewnić się, że jest on zgodny z inwerterem (odporny na zakłócenia elektryczne o wysokiej częstotliwości), co pozwoli uniknąć nieuzasadnionych aktywacji detektora.



UWAGA

Środki ostrożności przy prowadzeniu przewodów elektrycznych:



- NIE podłączać okablowania o różnej grubości do listwy zaciskowej zasilania (luz w okablowaniu zasilającym może doprowadzić do nadmiernego rozgrzewania się).
- Podłączając okablowanie o takiej samej grubości, należy postępować zgodnie z rysunkiem powyżej.
- Do wykonania okablowania stosować przeznaczone do tego przewody zasilające i wykonywać połączenia w sposób pewny, aby zabezpieczyć przed wywieraniem nadmiernego nacisku na listwę zaciskową.
- Za pomocą odpowiedniego wkrętaka dokręć śruby zacisków. Śrubokręt z małą główką spowoduje uszkodzenie łba i uniemożliwi poprawne dokręcenie.
- Przekręcenie śrub zaciskowych spowoduje ich uszkodzenie.

Aby uniknąć zakłóceń, przewody zasilające należy zainstalować w odległości co najmniej 1 metra od odbiorników telewizyjnych lub radiowych. W zależności od długości fal radiowych odległość 1 metra może nie być wystarczająca.



OSTRZEŻENIE

- Po zakończeniu prac elektrycznych należy sprawdzić, czy wszystkie komponenty elektryczne oraz zaciski wewnątrz skrzynki elektrycznej są solidnie podłączone.
- Przed uruchomieniem urządzenia należy upewnić się, że wszystkie pokrywy są zamknięte.



UWAGA

Ma zastosowanie tylko w przypadku zasilania trójfazowego, gdy dla sprężarki wybrano metodę uruchamiania WŁĄCZONE/WYŁĄCZONE.

Jeśli istnieje możliwość odwrócenia faz po krótkotrwałym zaniku zasilania oraz włączanie/wyłączanie zasilania podczas pracy urządzenia, należy lokalnie podłączyć zabezpieczenie przed odwróceniem faz. Eksploatacja urządzenia w przypadku odwrócenia faz może spowodować uszkodzenie sprężarki i innych elementów.

2 Informacje o dokumentacji

2.1 Informacje o tym dokumencie



INFORMACJE

Należy upewnić się, że użytkownik posiada dokumentację drukowaną oraz zalecić go o zachowanie ich na przyszłość.

Czytelnik docelowy

Autoryzowani instalatorzy



INFORMACJE

Niniejsze urządzenie przeznaczone jest do użytku przez ekspertów lub przeszkolonych użytkowników w warsztatach, placówkach przemysłu lekkiego lub na farmach, bądź do użytku komercyjnego i w gospodarstwach domowych przez osoby niewykwalifikowane.

Zestaw dokumentacji

Niniejszy dokument jest częścią zestawu dokumentacji. Pełen zestaw składa się z następujących elementów:

- **Ogólne środki ostrożności:**
 - Instrukcja bezpieczeństwa, którą NALEŻY przeczytać przed przystąpieniem do instalacji
 - Format: Papier (w opakowaniu urządzenia wewnętrznego)
- **Instrukcja instalacji jednostki wewnętrznej:**
 - Instrukcje dotyczące instalacji
 - Format: Papier (w opakowaniu urządzenia wewnętrznego)
- **Podręcznik referencyjny dla instalatora:**
 - Przygotowanie do instalacji, sprawdzone procedury, dane referencyjne,...
 - Format: Pliki w formacie cyfrowym dostępne pod adresem <http://www.daikineurope.com/support-and-manuals/product-information/>

Najnowsze wersje dostarczonej dokumentacji mogą być dostępne na regionalnej stronie internetowej firmy Daikin lub u przedstawiciela handlowego.

Oryginalna dokumentacja została napisana w języku angielskim. Dokumentacja we wszystkich pozostałych językach jest tłumaczeniem.

Dane techniczne

- **Podzbiór** najbardziej aktualnych danych technicznych jest dostępny w regionalnej witrynie WWW Daikin (ogólnodostępnej).
- **Kompletny zbiór** najbardziej aktualnych danych technicznych jest dostępny w ekstranecie Daikin (wymagane jest uwierzytelnienie).

2.2 Przewodnik odniesienia dla instalatora w skrócie

Rozdział	Opis
Ogólne środki ostrożności	Instrukcja bezpieczeństwa, którą NALEŻY przeczytać przed przystąpieniem do instalacji
Informacje o dokumentacji	Istniejąca dokumentacja dla instalatora
Informacje o opakowaniu	Rozpakowywanie urządzeń i wyjmowanie akcesoriów
Informacje o jednostkach i opcjach	<ul style="list-style-type: none"> • Układ systemu • Kombinacje i opcje
Przygotowania	Czynności, jakie należy wykonać, oraz informacje, jakie należy znać przed przejściem na miejsce instalacji
Instalacja	Czynności, jakie należy wykonać, oraz informacje, jakie należy znać przed przystąpieniem do instalacji
Konfiguracja	Czynności, jakie należy wykonać, oraz sposób, w jaki należy skonfigurować system do eksploatacji po jego zainstalowaniu
Przekazanie do eksploatacji	Czynności, jakie należy wykonać, oraz sposób, w jaki należy przekazać system do eksploatacji po jego skonfigurowaniu
Przekazanie użytkownikowi	Akcesoria oraz informacje, jakie należy przekazać użytkownikowi
Utylizacja	Utylizacja systemu
Dane techniczne	Dane techniczne systemu
Słownik	Definicje terminów

3 Informacje o opakowaniu

3 Informacje o opakowaniu

3.1 Omówienie: Informacje o zawartości opakowania

Należy pamiętać o następujących kwestiach:

- Po dostawie NALEŻY sprawdzić jednostkę pod kątem uszkodzeń. Wszelkie uszkodzenia NALEŻY niezwłocznie zgłosić przewoźnikowi.
- Zapakowaną jednostkę należy przetransportować możliwie jak najbliżej docelowego miejsca montażu, aby zapobiec uszkodzeniom podczas transportu.
- Przed przystąpieniem do przenoszenia przygotuj drogę transportu urządzenia.

3.2 Jednostka wewnętrzna



OSTRZEŻENIE: MATERIAŁ ŁATWOPALNY

Czynnik chłodniczy R32 (jeśli ma zastosowanie) używany w urządzeniu ma umiarkowaną palność. Informację o zastosowanym czynniku chłodniczym zawierają dane techniczne urządzenia zewnętrznego.

3.2.1 Rozpakowywanie i przenoszenie urządzenia

Do podnoszenia urządzenia należy, oprócz lin, używać pasów z miękkiego materiału lub płyt ochronnych. Pozwoli to uniknąć zarysowania urządzenia.

Urządzenie należy podnosić za wsporniki wieszaków, nie wywierając nacisku na inne elementy, w szczególności przewody czynnika chłodniczego, przewody odprowadzania skroplin oraz pozostałe plastikowe elementy.

3.2.2 Odłączanie akcesoriów od urządzenia wewnętrznego

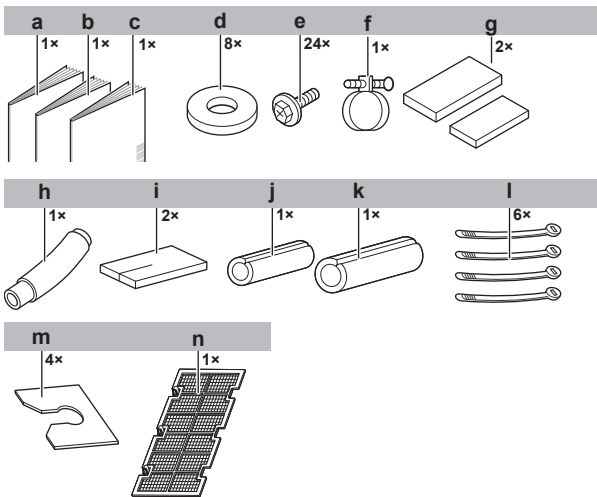

- a Instrukcja montażu
- b Instrukcja obsługi
- c Ogólne środki ostrożności
- d Podkładki do wspornika wieszaka
- e Śruby do kołnierzy przewodów
- f Metalowy zacisk
- g Poduszki uszczelniające: mała i duża
- h Wąż na skropliny
- i Materiał uszczelniający
- j Element izolacyjny: Mały (przewód cieczowy)
- k Element izolacyjny: Duży (przewód gazowy)
- l Opaski kablowe
- m Płytki mocujące podkładkę
- n Filtr powietrza

4 Informacje o jednostkach i opcjach

4.1 Omówienie: Informacje o jednostkach i opcjach

Niniejszy rozdział zawiera informacje na następujące tematy:

- Podłączanie jednostki zewnętrznej i wewnętrznej
- Podłączanie jednostki wewnętrznej z opcjami

4.2 Układ systemu

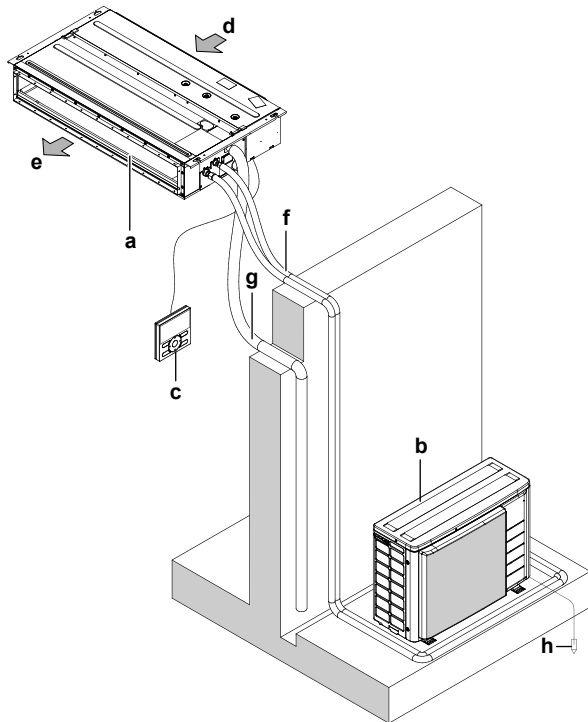

- a Urządzenie wewnętrzne
- b Urządzenie zewnętrzne
- c Interfejs użytkownika
- d Powietrze zasysane
- e Powietrze wylotowe
- f Przewody czynnika chłodniczego + kabel łączący urządzenie
- g Przewód odprowadzania skroplin
- h Uziemienie

4.3 Łączenie jednostek i opcji

4.3.1 Możliwe opcje dla jednostki wewnętrznej

Należy upewnić się, że dostępne są następujące wymagane alternatywne elementy wyposażenia:

- Interfejs komunikacji z użytkownikiem: przewodowy lub bezprzewodowy (w celu wyboru odpowiedniego interfejsu zapoznaj się z katalogami i literaturą techniczną)

5 Przygotowania

5.1 Omówienie: Przygotowanie

W tym rozdziale opisano czynności, jakie należy wykonać, oraz informacje, jakie należy znać przed przystąpieniem do instalacji.

Zawiera on informacje dotyczące następujących zagadnień:

- Przygotowanie miejsca montażu
- Przygotowanie przewodów czynnika chłodniczego
- Przygotowanie okablowania elektrycznego

5.2 Przygotowanie miejsca montażu

- Należy pozostawić wystarczającą ilość wolnego miejsca wokół urządzenia na wykonywanie czynności serwisowych i przepływ powietrza.
- Należy wybrać miejsce instalacji wystarczająco przestronne, aby możliwe było wnoszenie i wynoszenie jednostki.



OSTRZEŻENIE

NIE NALEŻY instalować klimatyzatora w miejscach możliwych wycieków gazów łatwopalnych. W wypadku nieszczelności gaz gromadzący się wokół klimatyzatora może się zapalić.

5.2.1 Wymagania dotyczące miejsca instalacji jednostki wewnętrznej



INFORMACJE

Należy również przeczytać następujące wymagania:

- Ogólne wymagania dotyczące miejsca instalacji. Patrz rozdział "Ogólne środki ostrożności".
- Wymagania dotyczące przewodów rurowych czynnika chłodniczego (długość, różnica wysokości). Patrz dalsza część niniejszego rozdziału "Przygotowanie".



INFORMACJE

Poziom ciśnienia akustycznego jest niższy niż 70 dBA.



UWAGA

Urządzenia opisywane w tej instrukcji mogą wytwarzać zakłócenia w widmie energii o częstotliwościach radiowych. Urządzenie spełnia wymagania odpowiednich norm w zakresie ochrony przed takimi zakłóceniami. Nie ma jednak gwarancji, że w konkretnej instalacji zakłócenia nie wystąpią.

Dlatego zaleca się instalowanie urządzeń i przewodów elektrycznych w odpowiedniej odległości od urządzeń audio, komputerów osobistych itp.

Aby uniknąć zakłóceń, przewody zasilające należy zainstalować w odległości co najmniej 1 metra od odbiorników telewizyjnych lub radiowych. W zależności od długości fal radiowych odległość 1 metra może nie być wystarczająca.

- **Oświetlenie fluorescencyjne.** Jeśli bezprzewodowy interfejs komunikacji z użytkownikiem będzie instalowany w pomieszczeniu z oświetleniem fluorescencyjnym, należy przestrzegać poniższych zasad, aby uniknąć zakłóceń:
 - Bezprzewodowy interfejs komunikacji z użytkownikiem powinien być zainstalowany jak najbliżej urządzenia wewnętrznego.
 - Urządzenie wewnętrzne powinno być zamontowane jak najdalej od lamp fluorescencyjnych (światłówek).
- **Odbiornik sygnału wyposażony we wbudowany czujnik temperatury** należy zainstalować w miejscu o następującej charakterystyce:
 - w pobliżu otworu wlotowego (jeśli instalacja w pobliżu otworu wlotowego nie jest możliwa, należy zainstalować go na wysokości 1,5 m nad podłogą);
 - w miejscu nienarażonym na podmuchy zimnego lub gorącego powietrza;
 - tak, aby sygnał nie był blokowany przez rolety itp.

- Należy wykluczyć możliwość zniszczenia wskutek wycieku wody instalacji oraz jej otoczenia.
- Należy wybrać takie miejsce, w którym gorące/zimne powietrze wydmuchiwane z urządzenia oraz hałas towarzyszący jego pracy nie będzie przeszkadzał sąsiadom.



OSTRZEŻENIE

NIE umieszczaj pod urządzeniem wewnętrznym i/lub zewnętrznym żadnych przedmiotów, które nie powinny być narażane na działanie wilgoci. W przeciwnym wypadku skraplanie się wilgoci na głównym urządzeniu lub przewodach czynnika chłodniczego, zanieczyszczenie filtra powietrza albo zablokowanie odpływu skroplin może spowodować skapywanie wody, powodując zanieczyszczenie lub uszkodzenie tych przedmiotów.

- **Przepływ powietrza.** Należy dopilnować, aby nic nie blokowało przepływu powietrza.
- **Odprowadzenie skroplin.** Należy dopilnować, aby skroplona woda była prawidłowo odprowadzana.
- **Izolacja sufitu.** Gdy temperatura nad sufitem podwieszanym przekracza 30°C, a wilgotność względna 80%, albo gdy nad sufit podawane jest świeże powietrze, wymagana jest dodatkowa izolacja (pianka polietylenowa o grubości minimum 10 mm).
- **Oslony zabezpieczające.** Konieczny jest montaż osłon ochronnych po stronie ssawnej i tłocznej; ma to na celu eliminację możliwości dotknięcia łopatek wentylatora lub wymiennika ciepła.

NIE NALEŻY instalować urządzenia w następujących miejscach:

- W miejscach występowania w atmosferze mgły olejowej, oparów lub pary wodnej. Elementy plastikowe mogą ulec uszkodzeniu i odłamać się lub spowodować wyciek wody.

NIE zaleca się montażu urządzenia w następujących miejscach, z uwagi na potencjalne skrócenie ich żywotności:

- w miejscach, gdzie napięcie zasilania ulega silnym wahaniom;
- w pojazdach, na statkach lub łodziach;
- w miejscach, w których występują kwaśne lub alkaliczne opary.
- Do montażu należy używać **śrub wieszakowych**.
- **Odstępy.** Należy pamiętać o następujących wymaganiach:

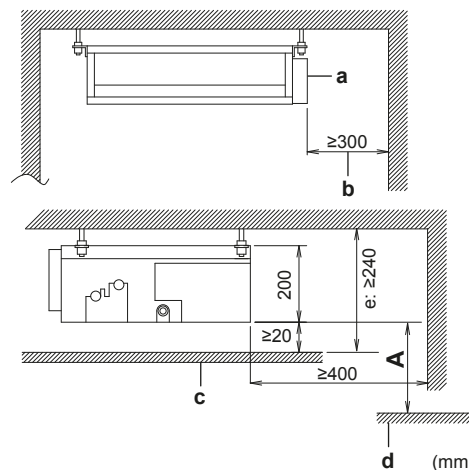

A Minimalny odstęp do podłogi:

2,7 m, aby nie dochodziło do przypadkowego dotknięcia.
2,5 m w przypadku, gdy wentylator jest przesłonięty (np. sufitem podwieszanym, kratką, ...)

- a Moduł sterujący
- b Przestrzeń niezbędna do konserwacji
- c Sufit
- d Powierzchnia podłogi
- e Wymiary należy dobrać tak, aby nachylenie wynosiło co najmniej 1/100

6 Montaż

5.3 Przygotowanie przewodów rurowych czynnika chłodniczego

5.3.1 Wymagania dotyczące przewodów czynnika chłodniczego



INFORMACJE

Należy również przeczytać środki ostrożności i wymagania opisane w rozdziale „Ogólne środki ostrożności”.

Średnica przewodów czynnika chłodniczego

Należy zastosować te same średnice, co dla urządzeń zewnętrznych:

Klasa	Przewód cieczowy L1	Przewód gazowy L1
25+35	Ø6,4	Ø9,5
50+60	Ø6,4	Ø12,7

Materiał przewodów czynnika chłodniczego

- **Materiał przewodów rurowych:** Rury bez szwu z miedzi beztlenowej odtlenionej kwasem fosforowym.
- **Stopień odpuszczenia i grubość ścianki przewodu:**

Średnica zewnętrzna (Ø)	Stopień odpuszczenia	Grubość (t) ^(a)	
6,4 mm (1/4")	Odpuszczone (O)	≥0,8 mm	
9,5 mm (3/8")			
12,7 mm (1/2")			

(a) W zależności od obowiązujących przepisów oraz maksymalnego ciśnienia roboczego urządzenia (zob. "PS High" na tabliczce znamionowej urządzenia) mogą być wymagane przewody o większej grubości.

5.3.2 Izolacja przewodów czynnika chłodniczego

- Jako izolacji należy użyć pianki polietylenowej:
 - o współczynniku przenikalności cieplnej od 0,041 do 0,052 W/mK (od 0,035 do 0,045 kcal/mh°C)
 - o odporności na działanie ciepła przynajmniej 120°C
- Grubość izolacji

Średnica zewnętrzna przewodu (Ø _p)	Średnica wewnętrzna izolacji (Ø _i)	Grubość izolacji (t)
6,4 mm (1/4")	8~10 mm	≥10 mm
9,5 mm (3/8")	12~15 mm	
12,7 mm (1/2")	14~16 mm	

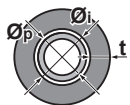

Jeśli temperatura przekracza 30°C, a wilgotność względna przekracza 80%, to materiały izolacyjne powinny mieć grubość co najmniej 20 mm, aby zapobiec kondensacji na powierzchni uszczelnień.

5.4 Przygotowanie przewodów elektrycznych

5.4.1 Informacje o przygotowaniu przewodów elektrycznych



INFORMACJE

Należy również przeczytać środki ostrożności i wymagania opisane w rozdziale „Ogólne środki ostrożności”.



OSTRZEŻENIE

- Niepodłączenie lub nieprawidłowe podłączenie fazy N może spowodować uszkodzenie urządzenia.
- Należy zapewnić dobre uziemienie. NIE NALEŻY uziemiać urządzenia do rur, ochronnika przepięciowego lub uziemienia telefonicznego. Nieprawidłowe uziemienie może być przyczyną porażenia elektrycznego.
- Należy zainstalować wymagane bezpieczniki lub wyłączniki automatyczne.
- Kable elektryczne należy zamocować za pomocą opasek, aby NIE stykały się z ostrymi krawędziami ani rurami, zwłaszcza po stronie wysokiego ciśnienia.
- NIE używać przewodów gwintowanych, przewodów linkowych, przedłużaczy ani połączeń z rozgałęźników. Mogą one doprowadzić do przegrzania, porażenia prądem elektrycznym lub pożaru.
- NIE instalować kondensatora przesuwającego fazę, ponieważ ta jednostka wyposażona jest w inwerter. Kondensator przesuwający fazę zmniejszy jej wydajność i może doprowadzić do wypadków.



OSTRZEŻENIE

- Okablowanie MUSI być wykonane przez autoryzowanego elektryka i MUSI być zgodne z odpowiednimi przepisami.
- Połączenia elektryczne należy podłączać do okablowania stałego.
- Wszystkie elementy pozyskane na miejscu oraz wszelkie konstrukcje elektryczne MUSZĄ być zgodne z obowiązującymi przepisami.



OSTRZEŻENIE

Jako przewody zasilające ZAWSZE należy używać przewodów wielożyłowych.

6 Montaż

6.1 Omówienie: Montaż

W tym rozdziale opisano czynności, jakie należy wykonać, oraz informacje, jakie należy znać przed przystąpieniem do instalacji systemu.

Typowy przepływ prac

Instalacja składa się zwykle z następujących etapów:

- 1 Montaż jednostki zewnętrznej.
- 2 Montaż urządzenia wewnętrznego.
- 3 Podłączanie przewodów czynnika chłodniczego.
- 4 Sprawdzanie przewodów czynnika chłodniczego.
- 5 Napełnianie czynnikiem chłodniczym.
- 6 Podłączanie okablowania elektrycznego.
- 7 Kończenie instalacji urządzenia zewnętrznego.
- 8 Kończenie instalacji urządzenia wewnętrznego.

i INFORMACJE

Ten rozdział zawiera instrukcję montażu urządzenia wewnętrznego. Pozostałe instrukcje zawiera:

- Instrukcja montażu urządzenia zewnętrznego
- Instrukcja montażu interfejsu komunikacji z użytkownikiem
- Instrukcja montażu opcjonalnych akcesoriów

6.2 Montaż jednostki wewnętrznej

6.2.1 Środki ostrożności dotyczące montażu jednostki wewnętrznej

i INFORMACJE

Należy również zapoznać się ze środkami ostrożności i wymogami zawartymi w następujących rozdziałach:

- Ogólne środki ostrożności
- Przygotowania

6.2.2 Wskazówki do montażu urządzenia wewnętrznego

i INFORMACJE

Wypożyczenie opcjonalne. W przypadku montażu wyposażenia opcjonalnego zawsze należy przeczytać instrukcję montażu urządzenia opcjonalnego. W zależności od warunków w miejscu montażu łatwiejsze może być zainstalowanie najpierw wyposażenia opcjonalnego.

- **Wytrzymałość stropu.** Należy sprawdzić, czy strop wytrzyma ciężar urządzenia wewnętrznego. Jeśli istnieje ryzyko przeciążenia, należy wzmocnić strop przed zamontowaniem urządzenia.
 - W przypadku istniejących stropów należy zastosować kotwy.
 - W przypadku nowych stropów należy zastosować wpuszczane wkładki, wpuszczane kotwy lub inne elementy spoza wyposażenia.
- **Śruby wieszakowe.** Do montażu należy używać śrub wieszakowych W3/8 M10. Przymocuj wspornik wieszaka do śruby wieszakowej. Sprawdź, czy mocowanie jest solidne i zastosowano nakrętki i podkładki, z góry i dołu wspornika wieszaka.

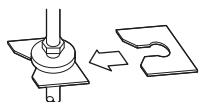

- **Wielkość otworu w suficie.** Upewnij się, że otwór w suficie ma wymiary mieszczące się w poniższym zakresie:

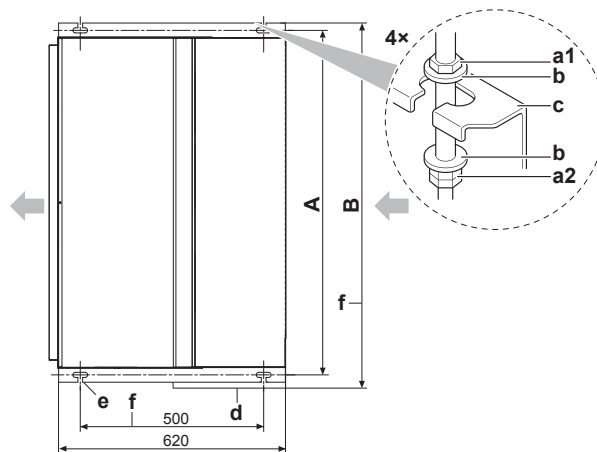

Klasa	A (mm)	B (mm)
FDXM25+35	740	790
FDXM50+60	1140	1190

- a1 Nakrętka (nie należy do wyposażenia)
- a2 Nakrętka podwójna (nie należy do wyposażenia)
- b Podkładka (należy do akcesoriów)
- c Wspornik wieszaka
- d Moduł sterujący
- e Odległość między śrubami
- f Wymiary ogólne

- **Spręż dyspozycyjny.** Sprawdź w dokumentacji technicznej, czy nie została przekroczona wartość sprężu dyspozycyjnego urządzenia.

- **Otwór w suficie.** (Sufit z otworem montażowym)

- 1 Poprowadź wszystkie przewody rurowe oraz elektryczne przez otwory na przewody urządzenia.
- 2 Upewnij się, że sufit jest wypoziomowany.

- **Przykład montażu:**

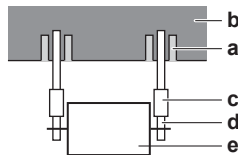

- a Śruba kotwowa
- b Płyta stropowa
- c Długa nakrętka lub ściągacz
- d Śruba wieszakowa
- e Urządzenie wewnętrzne

- **Założ osłonę wlotu i filtr powietrza (należy do akcesoriów)** W przypadku otworu wlotowego znajdującego się od spodu:

- 3 Zdejmij osłonę wlotu.

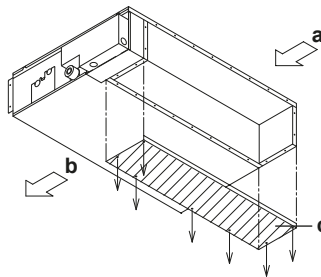

- 4 Ponownie zamocuj zdjętą osłonę wlotu.

6 Montaż

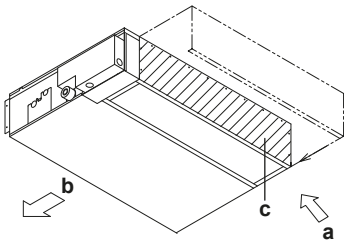

- a Wlot powietrza
- b Wylot powietrza
- c Osłona wlotu

- 5 Zamontuj filtr powietrza (należy do akcesoriów), naciskając zaczepy w dół (2 zaczepy w przypadku typu 25+35, 3 zaczepy w przypadku typu 50+60).

wlot od tyłu

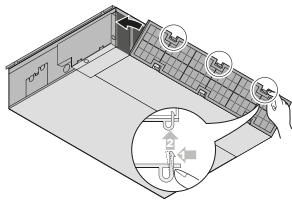

wlot od dołu

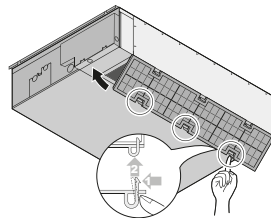

- **Tymczasowo zamontować urządzenie.**
- 6 Przymocuj wspornik wieszaka do śruby wieszakowej.
- 7 Zamocuj urządzenie w sposób pewny.
- **Poziomica.** Za pomocą poziomiccy lub napełnionych wodą rurek winylowych należy sprawdzić, czy wszystkie cztery rogi urządzenia są wypoziomowane.

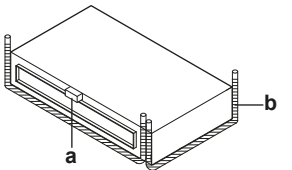

- a Poziomica
- b Rurka winylowa

- 8 Dokręć górną nakrętkę.



UWAGA

Urządzenia NIE należy montować w pochyleniu. **Możliwe konsekwencje:** Jeśli urządzenie będzie nachylone w kierunku wypływu kroplin (strona spustu kroplin będzie podniesiona), wyłącznik pływakowy może działać nieprawidłowo i spowodować ściekanie kroplin.

6.2.3 Wytyczne dotyczące montażu kanałów



OSTRZEŻENIE

Jeżeli z urządzeniem połączone jest więcej niż jedno pomieszczenie za pomocą systemu kanałów, należy upewnić się, że:

- w pomieszczeniu nie ma stałe aktywnych źródeł zapłonu (np. otwartego ognia, działającego urządzenia gazowego lub grzejnika elektrycznego), w przypadku gdy powierzchnia podłogi jest mniejsza niż wartość A_{min} podana w Ogólnych środkach ostrożności;
- wewnątrz kanałów nie są zainstalowane żadne urządzenia pomocnicze, które mogłyby być potencjalnym źródłem zapłonu (np. gorące powierzchnie o temperaturze przekraczającej 700°C lub elektryczne urządzenia przełączające);
- wewnątrz kanałów używane są tylko urządzenia pomocnicze zatwierdzone przez producenta.



OSTRZEŻENIE

NIE instalować w kanałach urządzeń będących stałe aktywnym źródłem zapłonu (np. urządzeń będących źródłem otwartego ognia, urządzeń gazowych czy grzejników elektrycznych).

Kanały nie należą do wyposażenia.

- **Strona wlotu powietrza.** Przymocuj kanał i kołnierz po stronie wlotowej (nie należy do wyposażenia). Do połączenia kołnierza zastosuj 7 śrub (należą do akcesoriów).

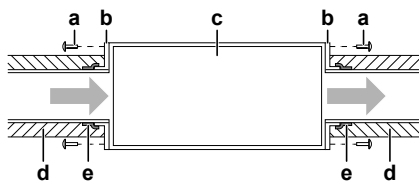

- a Śruba łącząca (należy do akcesoriów)
- b Kołnierz (należy do wyposażenia)
- c Urządzenie główne
- d Izolacja (nie należy do wyposażenia)
- e Taśma aluminiowa (nie należy do wyposażenia)

- **Filtr.** Po stronie wlotu powietrza w obszarze przepływu należy zamocować filtr powietrza. Należy użyć filtra powietrza, którego sprawność gromadzenia pyłu mierzona metodą grawimetryczną wynosi $\geq 50\%$. Dołączony filtr nie jest używany w przypadku podłączenia kanału wlotowego powietrza.
- **Strona wylotu powietrza.** Podłącz kanał odpowiednio do przekroju wewnętrznego kołnierza strony wylotowej.
- **Przedostawanie się powietrza.** Owiń kołnierz strony wlotowej i połączenie kanału taśmą aluminiową. Upewnij się, że wszystkie pozostałe połączenia kanałów powietrznych są szczelne.
- **Izolacja.** Zaizoluj kanał, aby uniknąć gromadzenia się kroplin. Użyj waty szklanej lub polietylenu o grubości 25 mm.

6.2.4 Wytyczne pomocne przy podłączeniu przewodów odprowadzania kroplin

Wskazówki ogólne

- **Pompa kroplin.** W przypadku tego modelu o dużej wysokości podnoszenia hałas towarzyszący odprowadzaniu kroplin można zredukować, instalując pompę kroplin na większej wysokości. Zalecana wysokość wynosi 300 mm.
- **Długość przewodów.** Przewody do odprowadzania kroplin powinny być jak najkrótsze.
- **Rozmiar przewodów.** Średnica przewodu powinna być nie mniejsza niż średnica przewodu połączeniowego (rura winylowa o średnicy nominalnej 20 mm i średnicy zewnętrznej 26 mm).

- **Nachylenie.** Przewody należy poprowadzić w nachyleniu (co najmniej 1/100), aby nie gromadziło się w nich powietrze. Należy użyć wieszaków w sposób pokazany na rysunku.

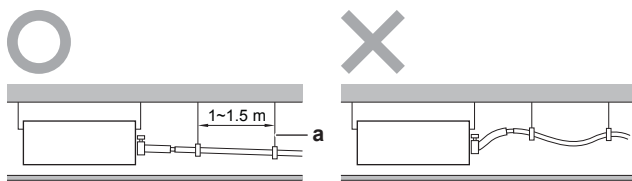

- a Wieszak
 O Dozwolone
 X Niedozwolone

- **Kondensacja.** Należy zastosować środki zapobiegające kondensacji. Wszystkie przewody odprowadzenia skroplin w budynku należy zaizolować.

Podłączanie przewodów odprowadzenia skroplin do urządzenia wewnętrznego

! UWAGA

Nieprawidłowe podłączenie przewodów odprowadzenia skroplin może spowodować wycieki oraz zniszczenia w instalacji i jej najbliższym otoczeniu.

- 1 Nasuń wąż odprowadzania skroplin możliwie najdalej na króciec odprowadzania skroplin.
- 2 Dokręć metalowy zacisk, tak aby teń śruby znajdował się w odległości mniejszej niż 4 mm od metalowej części zacisku.
- 3 Sprawdź, czy nie ma wycieków wody (patrz "[Sprawdzenie, czy nie ma wycieków](#)" na stronie 13).
- 4 Zamontuj element izolacyjny (właściwy dla przewodu na skropliny).
- 5 Owiń dużą podkładkę uszczelniającą (= izolację) wokół metalowej części zacisku i węża odprowadzenia skroplin, a następnie przymocuj ją za pomocą opasek kablowych.
- 6 Podłącz przewód odprowadzania skroplin do węża na skropliny.

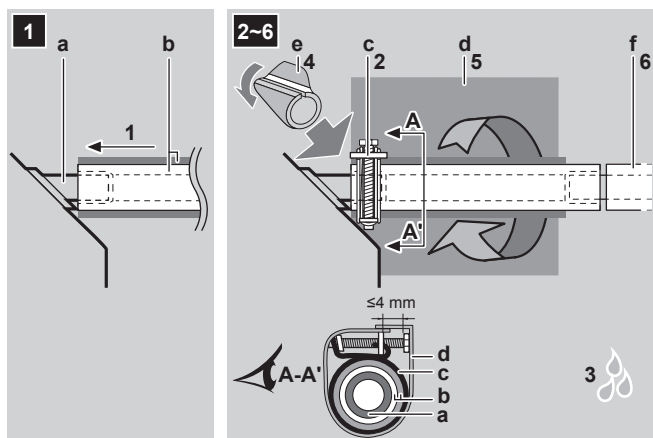

- a Króciec odprowadzenia skroplin (przymocowany do urządzenia)
 b Wąż na skropliny (należy do akcesoriów)
 c Zacisk metalowy (należy do akcesoriów)
 d Duża poduszka uszczelniająca (należy do akcesoriów)
 e Element izolacyjny (do przewodu na skropliny) (należy do akcesoriów)
 f Przewody odprowadzania skroplin (nie należą do wyposażenia)

! UWAGA

- NIE NALEŻY wyjmować korka przewodu na skropliny. Może to spowodować wyciek wody.
- Wylot skroplin służy wyłącznie do spuszczenia wody, gdy nie jest używana pompa do skroplin, albo przed przystąpieniem do konserwacji.
- Korek przewodu na skropliny należy wkładać i wyjmować ostrożnie. Zbyt duży nacisk może spowodować odkształcenie wylotu skroplin z tacy.

Wyciąganie korka.

- NIE poruszaj korkiem w górę i w dół.

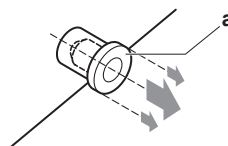

Wciskanie korka.

- Ustaw korek i wciśnij go śrubokrętem krzyżakowym.

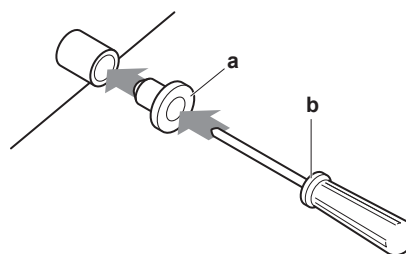

- a Korek odpływowy
 b Śrubokręt krzyżakowy

Sprawdzenie, czy nie ma wycieków

Powoli nalej około 1 l wody na tacę skroplin i upewnij się, że nie występują wycieki.

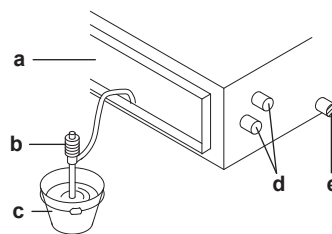

- a Wylot powietrza
 b Przenośna pompa
 c Pojemnik
 d Przewody czynnika chłodniczego
 e Wylot skroplin

6.3 Podłączanie przewodów czynnika chłodniczego

6.3.1 Podłączanie przewodów czynnika chłodniczego

Przed podłączeniem przewodów czynnika chłodniczego

Należy upewnić się, że urządzenia zewnętrzne i wewnętrzne są zamontowane.

Typowy przepływ prac

Podłączanie przewodów czynnika chłodniczego obejmuje między innymi:

- Podłączanie przewodów czynnika chłodniczego do urządzenia zewnętrznego
- Podłączanie przewodów czynnika chłodniczego do urządzenia wewnętrznego

6 Montaż

- Izolowanie przewodów czynnika chłodniczego
- Należy pamiętać o wytycznych dotyczących:
 - Zginania przewodów rurowych
 - Końcówek połączeń kielichowych
 - Lutowania
 - Stosowania zaworów odcinających

6.3.2 Środki ostrożności przy podłączaniu przewodów czynnika chłodniczego

i INFORMACJE

Należy również zapoznać się ze środkami ostrożności i wymogami zawartymi w następujących rozdziałach:

- Ogólne środki ostrożności
- Przygotowania

⚠ NIEBEZPIECZEŃSTWO: RYZYKO POPARZENIA

⚠ OSTROŻNIE

- Na części kielichowej NIE NALEŻY stosować oleju mineralnego.
- Aby zagwarantować odpowiednio długi czas eksploatacji, do urządzenia NIE WOLNO dołączać suszarki. Medium suszące może się rozpuścić i uszkodzić system.

! UWAGA

Podłączając przewody czynnika chłodniczego, należy brać pod uwagę następujące środki ostrożności:

- Unikać sytuacji, w których do układu chłodniczego mogą dostać się substancje inne niż dany czynnik chłodniczy (takie jak np. powietrze).
- Uzupełniać wyłącznie czynnikiem chłodniczym R32 lub R410A. Informację o zastosowanym czynniku chłodniczym zawierają dane techniczne urządzenia zewnętrznego.
- Przy instalacji należy używać wyłącznie narzędzi (np. zestawu przewodu rozgałęzionego miernika) stosowanych wyłącznie w układach R32 lub R410A, co zapewni odporność na wysokie ciśnienie i zapobiegnie przedostaniu się do układu obcych substancji (np. olejów mineralnych lub wilgoci).
- Rury należy instalować tak, by NIE były narażone na naprężenia mechaniczne.
- Przewody należy zabezpieczyć zgodnie z opisem w poniższej tabeli przed przedostawaniem się do nich zanieczyszczeń, wilgoci ani pyłu.
- Należy zachować ostrożność podczas prowadzenia rur miedzianych przez ściany (zob. rysunek poniżej).

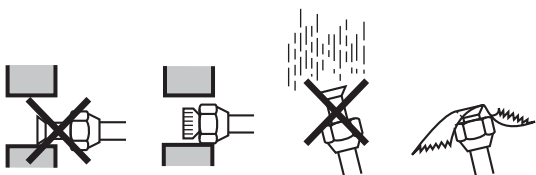

Jednostka	Okres instalacji	Sposób zabezpieczenia
Jednostka zewnętrzna	>1 miesiąca	Zacisnąć przewód
	<1 miesiąca	Zacisnąć przewód lub owinąć go taśmą
Jednostka wewnętrzna	Niezależnie od okresu	

i INFORMACJE

NIE WOLNO otwierać zaworu odcinającego środka chłodniczego przed sprawdzeniem rur środka chłodniczego. W przypadku konieczności uzupełnienia środka chłodniczego zaleca się otwarcie zaworu odcinającego środka chłodniczego po uzupełnieniu.

6.3.3 Wytyczne pomocne przy podłączaniu przewodów czynnika chłodniczego

Podczas podłączania rur należy wziąć pod uwagę następujące wskazówki:

- Podczas zakładania nakrętki należy pokryć wewnętrzną powierzchnię kielicha olejem eterycznym lub estrowym. Przed mocnym dokręceniem należy ręcznie dokręcić 3 lub 4 obrotami.

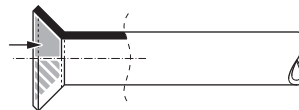

- Podczas odkręcania nakrętki należy zawsze korzystać jednocześnie z 2 kluczy.
- Do przykręcania nakrętki podczas podłączania rur należy ZAWSZE używać klucza maszynowego i dynamometrycznego. Ma to na celu zapobieżenie pękaniu i wyciekom.

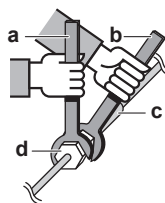

- a Klucz dynamometryczny
- b Klucz maszynowy
- c Złączka rur
- d Nakrętka

Rozmiar przewodu (mm)	Moment dokręcania (N·m)	Wymiary kielicha A (mm)	Kształt kielicha (mm)
Ø6,4	15~17	8,7~9,1	
Ø9,5	33~39	12,8~13,2	
Ø12,7	50~60	16,2~16,6	

6.3.4 Wskazówki dotyczące wyginania przewodów rurowych

Do zginania należy używać zginarki do rur. Wszystkie wygięcia przewodów powinny być możliwie łagodne (promień wygięcia powinien wynosić 30~40 mm lub więcej).

6.3.5 Rozszerzanie końca przewodu rurowego

⚠ OSTROŻNIE

- Niedokładne wykonanie połączenia kielichowego może spowodować wydostawanie się czynnika chłodniczego w postaci gazowej.
- NIE używać ponownie rozszerzonych fragmentów. Należy utworzyć nowe rozszerzenia w celu uniknięcia wycieków gazu.
- Należy użyć nakrętek połączeń kielichowych dołączonych do urządzenia. Zastosowanie innych nakrętek może spowodować wyciek gazu czynnika chłodniczego.

- 1 Przetnij rurę przecinakiem.

- 2 Usuń zadziory, trzymając rurę uciętym końcem w dół, tak aby resztki materiału NIE wpadły do jej wnętrza.

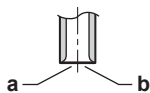

- a Tnij dokładnie prostopadle.
b Usuń zadziory.

- 3 Zdejmij nakrętkę z zaworu odcinającego i załóż ją na rurę.
4 Rozszerzyć koniec rury. Ustaw dokładnie w pozycji przedstawionej na rysunku.

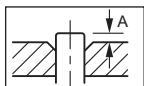

	Narzędzie do poł. kielichowych do R410A lub R32 (typ sprzęgłowy)	Zwykłe narzędzie do poł. kielichowych	
		Typ sprzęgłowy (typ Ridgid)	Typ nakrętki motylkowej (typ Imperial)
A	0~0,5 mm	1,0~1,5 mm	1,5~2,0 mm

- 5 Sprawdź, czy połączenie kielichowe jest prawidłowo wykonane.

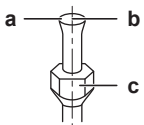

- a Powierzchnia wewnętrzna rozszerzenia MUSI być pozbawiona wad.
b Koniec rury MUSI być równomiernie rozszerzony – kielich musi mieć kształt idealnego okręgu.
c Pamiętaj, aby założyć nakrętkę.

6.3.6 Podłączanie przewodów czynnika chłodniczego do jednostki wewnętrznej



OSTROŻNIE

Przewód lub elementy instalacji chłodniczej należy instalować w miejscu, w którym istnieje małe prawdopodobieństwo narażenia ich na działanie substancji mogących powodować korozję elementów zawierających czynnik chłodniczy, chyba że elementy te są wykonane z materiałów z natury odpornych na korozję lub są odpowiednio zabezpieczone przed taką korozją.



OSTRZEŻENIE: MATERIAŁ ŁATWOPALNY

Czynnik chłodniczy R32 (jeśli ma zastosowanie) używany w urządzeniu ma umiarkowaną palność. Informację o zastosowanym czynniku chłodniczym zawierają dane techniczne urządzenia zewnętrznego.

- **Długość przewodów.** Przewody czynnika chłodniczego powinny być jak najkrótsze.
- **Połączenia kielichowe.** Przewody czynnika chłodniczego należy podłączyć do urządzenia, stosując połączenia kielichowe.
- **Izolacja.** Przewody czynnika chłodniczego przy urządzeniu wewnętrznym należy zaizolować w następujący sposób:

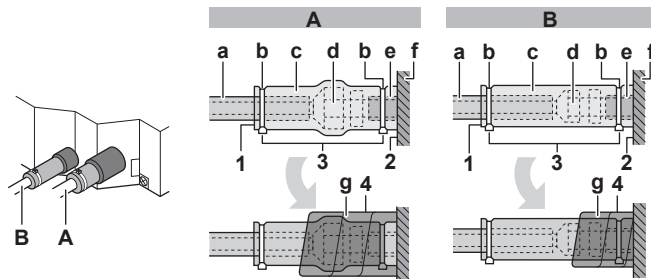

- A Przewód gazowy
B Przewód ciekawy

- a Materiał izolacyjny (nie należy do wyposażenia)
b Opaska kablowa (należy do akcesoriów)
c Elementy izolacyjne: Duży (do przewodu gazowego), mały (do przewodu ciekawego) (należą do akcesoriów)
d Kielich (przymocowany do urządzenia)
e Króciec czynnika chłodniczego (przymocowany do urządzenia)
f Urządzenie
g Podkładki uszczelniające: Średnia 1 (do przewodu gazowego), średnia 2 (do przewodu ciekawego) (należą do akcesoriów)

- 1 Obróć elementy izolacyjne szwami do góry.
- 2 Przymocuj do podstawy urządzenia.
- 3 Zaciśnij opaski kablowe na elementach izolacyjnych.
- 4 Owiń podkładkę uszczelniającą od podstawy urządzenia do górnej części połączenia kielichowego.



UWAGA

Zaizoluj wszystkie przewody czynnika chłodniczego. Na rurach nieosłoniętych mogą tworzyć się skropliny.

6.3.7 Sprawdzanie, czy nie ma wycieków



UWAGA

NIE przekraczać maksymalnego ciśnienia roboczego dla tej jednostki (patrz "PS High" na tabliczce znamionowej jednostki).



UWAGA

Należy koniecznie stosować roztwór do prób szczelności zalecanego typu. Nie wolno stosować wody z mydłem, gdyż może to spowodować pęknięcie nakrętek kielichowych (woda z mydłem może zawierać sól, która pochłania wilgoć, a następnie zamraża po schłodzeniu rur). Sól może też doprowadzić do korozji połączeń kielichowych (z uwagi na fakt, że woda z mydłem może zawierać amoniak, który może wywołać korozję między mosięzną nakrętką kielichową a miedzianym kielichem).

- 1 Naładuj system azotem, uzyskując ciśnienie na poziomie 200 kPa (2 bary). Zaleca się podanie działaniu ciśnienia do 3000 kPa (30 barów) w celu wykrycia niewielkich nieszczelności.
- 2 Sprawdź szczelność, nakładając na wszystkie połączenia roztwór do prób szczelności.
- 3 Całkowicie usuń azot.

6 Montaż

6.4 Podłączanie okablowania elektrycznego

6.4.1 Informacje o podłączaniu okablowania elektrycznego

Typowy przepływ prac

Podłączanie okablowania elektrycznego składa się zwykle z następujących etapów:

- 1 Upewnienie się, że układ zasilania jest zgodny z danymi technicznymi urządzeń.
- 2 Podłączenie okablowania elektrycznego do urządzenia zewnętrznego.
- 3 Podłączenie okablowania elektrycznego do urządzenia wewnętrznego.
- 4 Podłączenie zasilania głównego.

6.4.2 Środki ostrożności dotyczące podłączania okablowania elektrycznego



INFORMACJE

Należy również zapoznać się ze środkami ostrożności i wymogami zawartymi w następujących rozdziałach:

- Ogólne środki ostrożności
- Przygotowania



NIEBEZPIECZEŃSTWO: RYZYKO PORAŻENIA PRĄDEM ELEKTRYCZNYM



OSTRZEŻENIE

Jako przewody zasilające **ZAWSZE** należy używać przewodów wielożyłowych.



OSTRZEŻENIE

Jeśli przewód sieciowy jest uszkodzony, **MUSI** zostać wymieniony przez producenta, przedstawiciela jego serwisu lub osobę o podobnych kwalifikacjach, aby uniknąć zagrożenia.

6.4.3 Wskazówki dotyczące podłączania okablowania elektrycznego

Należy pamiętać o następujących kwestiach:

- W przypadku używania przewodów linkowych zainstaluj okrągłą końcówkę zaciskową na końcu przewodu. Umieść okrągłą końcówkę zaciskową na przewodzie, aż do nieodsloniętej części, a następnie zamocować odpowiednim narzędziem.

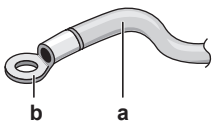

- a Standardowy przewód
- b Okrągła, karbowana końcówka

- Podczas instalacji przewodów należy użyć następujących metod:

Typ przewodu	Sposób montażu
Przewód jednożyłowy	<p>a Zawinięty przewód jednożyłowy b Śruba c Podkładka płaska</p>
Przewód linkowy z okrągłą końcówką zaciskową	<p>a Zacisk b Śruba c Podkładka płaska O Instalacja dozwolona X NIEDOZWOLONE</p>

6.4.4 Podłączanie przewodów elektrycznych do jednostki wewnętrznej

Szczególnie ważne jest zachowanie odstępu między przewodami zasilającymi a transmisyjnymi. W celu uniknięcia zakłóceń elektrycznych odległość między nimi powinna **ZAWSZE** wynosić co najmniej 50 mm.



UWAGA

Przewód zasilający powinien być oddzielony od transmisyjnego. Przewody transmisyjne i zasilające mogą się krzyżować, ale **NIE** mogą być prowadzone równolegle.

- 1 Usuń pokrywę serwisową.

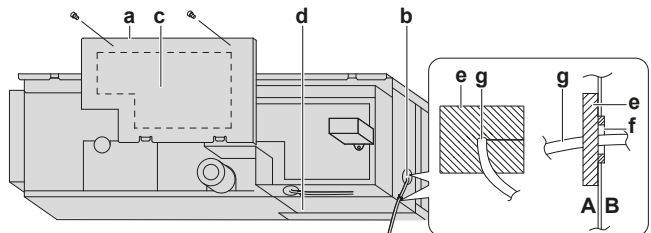

- A Zewnętrzna strona urządzenia
- B Wnętrze urządzenia
- a Pokrywa skrzynki sterującej
- b Podłączenie przewodu łączącego urządzenia (wraz z uziemieniem)
- c Schemat okablowania
- d Podłączenie przewodów interfejsu użytkownika
- e Materiał uszczelniający (należy do akcesoriów)
- f Otwór na kable
- g Przewód

- 2 **Kabel interfejsu komunikacji z użytkownikiem:** Poprowadź przewód przez ramkę, podłącz kabel do listwy zaciskowej i przymocuj kabel opaską kablową.
- 3 **Kabel połączeniowy** (urządzenie wewnętrzne ↔ urządzenie zewnętrzne): Poprowadź przewód przez ramkę, podłącz kabel do listwy zaciskowej (upewnij się, że numery zgadzają się z numerami na urządzeniu zewnętrznym, i podłącz przewód uziemiający) i przymocuj kabel opaską kablową.
- 4 Owiń kable materiałem uszczelniającym (należy do akcesoriów), aby zapobiec przedostawaniu się wody do urządzenia. Zabezpiecz wszelkie szczeliny przed przedostawaniem się śniegu i niewielkich zwierząt do instalacji.

**OSTRZEŻENIE**

Należy przedsięwziąć odpowiednie środki, aby zapobiec wykorzystywaniu urządzenia jako schronienia przez małe zwierzęta. Małe zwierzęta w kontakcie z częściami elektrycznymi mogą spowodować awarię, powstanie dymu lub pożaru.

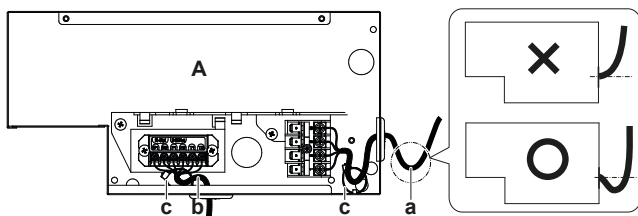

- A Płytką drukowaną urządzenia wewnętrznego (ASSY)
 a Przewody zasilające i uziemiające
 b Przewody transmisyjne i interfejsu użytkownika
 c Zaciski
 X Niedozwolone
 O Dozwolone

5 Ponownie zamocować pokrywę serwisową.

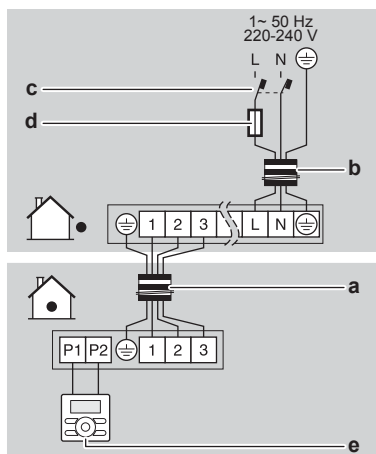

- a Kabel połączeniowy
 b Kabel zasilający
 c Wyłącznik prądu upływowego
 d Bezpiecznik
 e Interfejs użytkownika

6.4.5 Specyfikacje dotyczące standardowych elementów okablowania

Element	Parametry techniczne
Kabel połączeniowy (urządzenie wewnętrzne ↔ urządzenie zewnętrzne)	Minimalny przekrój kabla wynosi 2,5 mm ² ; kabel musi być przystosowany do napięcia 230 V
Kabel interfejsu komunikacji z użytkownikiem	Przewody lub kable winylowe od 0,75 do 1,25 mm ² w osłonie (2-żyłowy) Maksymalnie 500 m

7 Konfiguracja

7.1 Konfiguracja w miejscu instalacji

Wybierz następujące ustawienia konfiguracji, aby były zgodne z faktyczną konfiguracją systemu oraz potrzebami użytkownika:

- **Nastawa sprzętu dyspozycyjnego.** Informacje dotyczące zakresu dopuszczalnych ustawień sprzętu dyspozycyjnego zawiera dokumentacja techniczna.

- **Pompa ciepła.** Jeśli mimo ogrzewania nad podłogą utrzymuje się niska temperatura, zaleca się ułożenie kratki wylotowej w sposób pokazany poniżej.

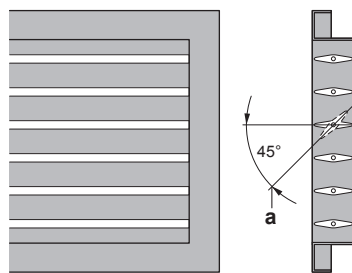

8 Rozruch

8.1 Lista kontrolna przed rozruchem

Przed instalacją urządzenia należy skontrolować następujące elementy. Po sprawdzeniu poniższych elementów **NALEŻY** zamknąć urządzenie — dopiero wtedy można je podłączyć do zasilania.

<input type="checkbox"/>	Przeczytano pełne instrukcje instalacji zgodnie z opisem w przewodniku odniesienia dla instalatora .
<input type="checkbox"/>	Jednostki wewnętrzne są zainstalowane prawidłowo.
<input type="checkbox"/>	W przypadku użycia bezprzewodowego interfejsu użytkownika: Zainstalowano panel ozdobny urządzenia wewnętrznego z odbiornikiem podczerwieni.
<input type="checkbox"/>	Jednostka zewnętrzna jest zainstalowana prawidłowo.
<input type="checkbox"/>	BRAK brakujących lub odwróconych faz.
<input type="checkbox"/>	System jest prawidłowo uziemiony zaciski uziemienia zaciśnięte.
<input type="checkbox"/>	Bezpieczniki lub lokalnie zainstalowane urządzenia ochronne są zainstalowane zgodnie z niniejszym dokumentem i NIE zostały omińnięte.
<input type="checkbox"/>	Napięcie zasilania odpowiada napięciu na tabliczce znamionowej jednostki.
<input type="checkbox"/>	NIE ma luźnych połączeń ani uszkodzonych komponentów elektrycznych w skrzynce elektrycznej.
<input type="checkbox"/>	Opór izolacji sprężarki jest prawidłowy.
<input type="checkbox"/>	NIE ma uszkodzonych komponentów ani ściśniętych rur w środku jednostek wewnętrznych i zewnętrznych.
<input type="checkbox"/>	NIE ma wycieków czynnika chłodniczego .
<input type="checkbox"/>	Zainstalowane są rury właściwego rozmiaru i są one właściwie izolowane.
<input type="checkbox"/>	Zawory odcinające (gazowe i cieczowe) w jednostce zewnętrznej są całkowicie otwarte.

8.2 Wykonanie uruchomienia testowego

To zadanie ma zastosowanie wyłącznie w przypadku korzystania z interfejsu komunikacji z użytkownikiem BRC1E52 lub BRC1E53. W przypadku korzystania z innego interfejsu komunikacji z użytkownikiem należy zapoznać się z instrukcją serwisową interfejsu.

**UWAGA**

Pracy w trybie testowym nie należy przerywać.

8 Rozruch



INFORMACJE

Podświetlenie. Do wykonania operacji włączania/wyłączania z poziomu interfejsu użytkownika podświetlenie nie jest potrzebne. W przypadku wszelkich pozostałych czynności konieczne jest jego uprzednie włączenie. Podświetlenie działa przez około ± 30 sekund po naciśnięciu dowolnego z przycisków.

1 Należy wykonać kroki wstępne.

Nr	Działanie
1	Otwórz zawór odcinający cieczowy (A) i zawór odcinający gazowy (B), usuwając nakrętkę trzonka i przekręcając kluczem sześciokątnym w kierunku odwrotnym do ruchu wskazówek zegara, aż do odczuwalnego oporu.
2	Zamknąć pokrywę serwisową, aby zapobiec porażeniom prądem elektrycznym.
3	Aby chronić sprężarkę przed uszkodzeniem, zasilanie urządzenia należy włączyć na 6 godzin przed jego uruchomieniem.
4	Korzystając z interfejsu użytkownika, ustawić urządzenie w trybie chłodzenia.

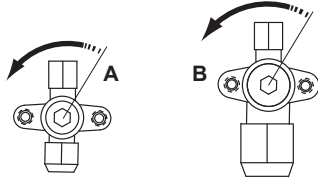

2 Uruchom urządzenie w trybie testowym

Nr	Działanie	Wynik
1	Przejdź do menu głównego.	
2	Naciśnij i przytrzymaj przez co najmniej 4 sekundy.	Zostanie wyświetlone menu Ustawienia serwisowe.
3	Wybierz Funkcja testu.	
4	Naciśnij.	W menu głównym pojawi się Funkcja testu.
5	Naciśnij i przytrzymaj przez co najmniej 10 sekund.	Rozpoczyna się praca w trybie testowym.

3 Sprawdzaj warunki działania przez 3 minuty.

4 Przerwij pracę w trybie testowym.

Numer	Działanie	Wynik
1	Naciśnij i przytrzymaj przez co najmniej 4 sekundy.	Zostanie wyświetlone menu Ustawienia serwisowe.
2	Wybierz Funkcja testu.	
3	Naciśnij.	Urządzenie powróci do normalnej pracy i wyświetlane zostanie menu główne.

8.3 Kody błędów podczas wykonywania próbnego uruchomienia

Jeśli instalacja urządzenia zewnętrznego NIE została wykonana prawidłowo, w interfejsie komunikacji z użytkownikiem mogą być wyświetlane następujące kody błędów:

Kod błędu	Możliwa przyczyna
Brak informacji na wyświetlaczu (bieżąca nastawa temperatury nie jest wyświetlana)	<ul style="list-style-type: none"> Rozłączenie lub błąd przy podłączaniu przewodów (między źródłem zasilania i urządzeniem zewnętrznym, między urządzeniem zewnętrznym a wewnętrznym, między urządzeniem wewnętrznym a interfejsem użytkownika). Bezpiecznik na płycie drukowanej urządzenia zewnętrznego lub wewnętrznego uległ przepaleniu.
E3, E4 lub L8	<ul style="list-style-type: none"> Zawory odcinające są zamknięte. Wlot lub wylot powietrza jest zablokowany.
E7	<p>Brak fazy w przypadku urządzeń z zasilaniem trójfazowym.</p> <p>Uwaga: Eksploatacja stanie się niemożliwa. Wyłączyć zasilanie, ponownie sprawdzić okablowanie i przełączyć pozycję dwóch z trzech kabli elektrycznych.</p>
L4	Wlot lub wylot powietrza jest zablokowany.
U0	Zawory odcinające są zamknięte.
U2	<ul style="list-style-type: none"> Istnieje niewyównoważenie napięcia. Brak fazy w przypadku urządzeń z zasilaniem trójfazowym. Uwaga: Eksploatacja stanie się niemożliwa. Wyłączyć zasilanie, ponownie sprawdzić okablowanie i przełączyć pozycję dwóch z trzech kabli elektrycznych.
U4 lub UF	Przewód odgałęzienia łączącego urządzenia jest podłączony nieprawidłowo.
UA	Urządzenia zewnętrzne i wewnętrzne są niezgodne.

9 Przekazanie użytkownikowi

Po zakończeniu uruchomienia testowego i potwierdzeniu, że jednostka działa prawidłowo, należy przekazać użytkownikowi następujące informacje:

- Należy upewnić się, że użytkownik posiada dokumentację drukowaną oraz zalecić go o zachowanie ich na przyszłość. Należy poinformować użytkownika, że pełną dokumentację można znaleźć pod adresem URL podanym wcześniej w niniejszej instrukcji.
- Wyjaśnij użytkownikowi prawidłową obsługę systemu oraz kroki, jakie należy podjąć w przypadku problemów.
- Pokaż użytkownikowi, jakie czynności ma wykonywać w związku z konserwacją jednostki.

10 Utylizacja



UWAGA

NIE należy podejmować prób samodzielnego demontażu układu: demontaż układu, utylizacja czynnika chłodniczego, oleju oraz wszelkich innych elementów MUSZA przebiegać zgodnie z właściwymi przepisami. Jednostki MUSZA być poddane obróbce przez wyspecjalizowaną stację w celu ponownego wykorzystania, recyklingu i odzysku.

11 Dane techniczne

- **Podzbiór** najbardziej aktualnych danych technicznych jest dostępny w regionalnej witrynie WWW Daikin (ogólnodostępnej).
- **Kompletny zbiór** najbardziej aktualnych danych technicznych jest dostępny w ekstranecie Daikin (wymagane jest uwierzytelnienie).

11.1 Schemat okablowania

Ogólna legenda schematu okablowania elektrycznego			
Informacje na temat zastosowanych części i ich numerów można znaleźć na schemacie elektrycznym na urządzeniu. Numeracja części bazuje na cyfrach arabskich uporządkowanych rosnąco dla kolejnych części, a w poniższym opisie jest opatrzona symbolem "*" w kodzie części.			
	: WYŁĄCZNIK OBWODU		: UZIEMIENIE OCHRONNE
	: POŁĄCZENIE		: UZIEMIENIE OCHRONNE (ŚRUBA)
	: ZŁĄCZE		: PROSTOWNIK
	: UZIEMIENIE		: ZŁĄCZE PRZEKAŹNIKA
	: OKABLOWANIE W MIEJSCU INSTALACJI		: ZŁĄCZE ZWIERAJĄCE
	: BEZPIECZNIK		: ZACISK
	: URZĄDZENIE WEWNĘTRZNE		: LISTWA ZACISKOWA
	: URZĄDZENIE ZEWNĘTRZNE		: ZACISK DO PRZEWODÓW
BLK : CZARNY	GRN : ZIELONY	PNK : RÓŻOWY	WHT : BIAŁY
BLU : NIEBIESKI	GRY : SZARY	PRP, PPL : PURPUROWY	YLW : ŻÓŁTY
BRN : BRĄZOWY	ORG : POMARAŃCZOWY	RED : CZERWONY	
A*P : PŁYTKA DRUKOWANA	PS : ZASILACZ IMPULSOWY	BS* : WŁĄCZNIK/WYŁĄCZNIK, PRZEŁĄCZNIK PRACY	PTC* : TERMISTOR PTC
BZ, H*O : ALARM DŹWIĘKOWY	Q* : TRANZYSTOR BIPOLARNY Z IZOLOWANĄ BRAMKĄ (IGBT)	C* : KONDENSATOR	Q*DI : DETEKTOR PRĄDU UPŁYWOWEGO Z WYŁĄCZNIKIEM
AC*, CN*, E*, HA*, HE*, HL*, HN*, HR*, MR*_A, MR*_B, S*, U, V, W, X*A, K*R_*	Q*DI : DETEKTOR PRĄDU UPŁYWOWEGO Z WYŁĄCZNIKIEM	AC*, CN*, E*, HA*, HE*, HL*, HN*, HR*, MR*_A, MR*_B, S*, U, V, W, X*A, K*R_* : POŁĄCZENIE, ZŁĄCZE	Q*L : ZABEZPIECZENIE PRZED PRZECIĄŻENIEM
D*, V*D : DIODA	Q*M : WYŁĄCZNIK TERMICZNY	D*, V*D : DIODA	R* : REZYSTOR
DB* : MOSTEK DIODOWY	R* : REZYSTOR	DB* : MOSTEK DIODOWY	R*T : TERMISTOR
DS* : MIKROPRZEŁĄCZNIK	R*C : ODBIORNIK	DS* : MIKROPRZEŁĄCZNIK	RC : ODBIORNIK
E*H : GRZAŁKA	S*C : OGRANICZNIK	E*H : GRZAŁKA	S*L : WYŁĄCZNIK PLYWAKOWY
F*U, FU* (DANE TECHNICZNE, PATRZ PŁYTKA DRUKOWANA WEWNĄTRZ URZĄDZENIA)	S*NPH : CZUJNIK CIŚNIENIA (WYSOKIEGO)	F*U, FU* (DANE TECHNICZNE, PATRZ PŁYTKA DRUKOWANA WEWNĄTRZ URZĄDZENIA) : BEZPIECZNIK	S*NPL : CZUJNIK CIŚNIENIA (NISKIEGO)
FG* : ZŁĄCZE (UZIEMIENIE RAMY)	S*PH, HPS* : WYŁĄCZNIK CIŚNIENIOWY (WYSOKIE CIŚNIENIE)	FG* : ZŁĄCZE (UZIEMIENIE RAMY)	S*PL : WYŁĄCZNIK CIŚNIENIOWY (NISKIE CIŚNIENIE)
H* : WIĄZKA PRZEWODÓW	S*T : TERMOSTAT	H* : WIĄZKA PRZEWODÓW	S*RH : CZUJNIK WILGOTNOŚCI
H*P, LED*, V*L : LAMPKA KONTROLNA, DIODA ELEKTROLUMINESCENCYJNA	S*W, SW* : PRZEŁĄCZNIK PRACY	H*P, LED*, V*L : LAMPKA KONTROLNA, DIODA ELEKTROLUMINESCENCYJNA	S*W, SW* : PRZEŁĄCZNIK PRACY
HAP : DIODA ELEKTROLUMINESCENCYJNA (SERWISOWA – ZIELONA)	SA*, F1S : OCHRONNIK PRZEPięCIOWY	HAP : DIODA ELEKTROLUMINESCENCYJNA (SERWISOWA – ZIELONA)	SR*, WLU : ODBIORNIK SYGNAŁU
HIGH VOLTAGE : WYSOKIE NAPIĘCIE	SS* : PRZEŁĄCZNIK	HIGH VOLTAGE : WYSOKIE NAPIĘCIE	SHEET METAL : PŁYTA MOCUJĄCA LISTWY ZACISKOWEJ
IES : CZUJNIK RUCHU	T*R : TRANSFORMATOR	IES : CZUJNIK RUCHU	T*C, TRC : PRZEKAŹNIK
IPM* : INTELIGENTNY MODUŁ ZASILANIA	V*, R*V : WARYSTOR	IPM* : INTELIGENTNY MODUŁ ZASILANIA	V*R : MOSTEK DIODOWY
K*R, KCR, KFR, KHuR, K*M : PRZEKAŹNIK MAGNETYCZNY	V*R : MOSTEK DIODOWY	K*R, KCR, KFR, KHuR, K*M : PRZEKAŹNIK MAGNETYCZNY	WRC : BEZPRZEWODOWY PILOT ZDALNEGO STEROWANIA
L : POD NAPIĘCIEM	X* : ZACISK	L : POD NAPIĘCIEM	X*M : LISTWA ZACISKOWA
L* : CEWKA	X*M : LISTWA ZACISKOWA	L* : CEWKA	Y*E : CEWKA ELEKTRONICZNEGO ZAWORU ROZPRĘŻNEGO
L*R : REAKTOR	Y*E : CEWKA ELEKTRONICZNEGO ZAWORU ROZPRĘŻNEGO	L*R : REAKTOR	Y*R, Y*S : CEWKA ZAWORU ELEKTROMAGNETYCZNEGO ZMIANY KIERUNKU PRZEPŁYWU
M* : SILNIK KROKOWY	Z*C : RDZEŃ FERRYTOWY	M* : SILNIK KROKOWY	ZF, Z*F : FILTR PRZECIWKĄŁOCENIOWY
M*C : SILNIK SPRĘŻARKI		M*C : SILNIK SPRĘŻARKI	
M*F : SILNIK WENTYLATORA		M*F : SILNIK WENTYLATORA	
M*P : SILNIK POMPY SKROPLIN		M*P : SILNIK POMPY SKROPLIN	
M*S : SILNIK RUCHU WAHADŁOWEGO		M*S : SILNIK RUCHU WAHADŁOWEGO	
MR*, MRCW*, MRM*, MRN* : PRZEKAŹNIK MAGNETYCZNY		MR*, MRCW*, MRM*, MRN* : PRZEKAŹNIK MAGNETYCZNY	
N : ZERO		N : ZERO	
n=*, N=* : LICZBA PRZEJŚĆ PRZEZ RDZEŃ FERRYTOWY		n=*, N=* : LICZBA PRZEJŚĆ PRZEZ RDZEŃ FERRYTOWY	
PAM : MODULACJA LICZBY IMPULSÓW		PAM : MODULACJA LICZBY IMPULSÓW	
PCB* : PŁYTKA DRUKOWANA		PCB* : PŁYTKA DRUKOWANA	
PM* : MODUŁ ZASILANIA		PM* : MODUŁ ZASILANIA	

12 Słownik

Przedstawiciel

Dystrybutor (sprzedawca) produktu.

Autoryzowany instalator

Osoba dysponująca odpowiednimi kwalifikacjami technicznymi, uprawniona do montażu produktu.

Użytkownik

Osoba będąca właścicielem produktu i/lub użytkująca produkt.

Przepisy mające zastosowanie

Wszelkie dyrektywy europejskie, krajowe i lokalne, przepisy, uregulowania i/lub kodeksy obowiązujące dla danego produktu lub branży.

Firma serwisująca

Firma dysponująca odpowiednimi kwalifikacjami, uprawniona do prowadzenia lub koordynacji niezbędnego serwisu produktu.

Instrukcja montażu

Instrukcja montażu przeznaczona specjalnie dla określonego produktu lub zastosowania, wyjaśniająca procedurę jego montażu, konfiguracji i konserwacji.

Instrukcja obsługi

Instrukcja obsługi przeznaczona specjalnie dla określonego produktu lub zastosowania, wyjaśniająca sposób jego obsługi.

Instrukcja konserwacji

Instrukcja przeznaczona specjalnie dla określonego produktu lub zastosowania, wyjaśniająca (odpowiednio) procedurę jego montażu, konfiguracji, obsługi i/lub konserwacji danego produktu lub zastosowania.

Akcesoria

Etykiety, instrukcje, arkusze informacyjne oraz sprzęt, które zostały dostarczone z produktem i które muszą być zamontowane zgodnie z instrukcjami przedstawionymi w dołączonej dokumentacji.

Sprzęt opcjonalny

Wyposażenie wyprodukowane lub zatwierdzone przez Daikin, które może być łączone z produktem zgodnie z instrukcjami przedstawionymi w dołączonej dokumentacji.

Nie należy do wyposażenia

Elementy, które NIE zostały wyprodukowane przez Daikin, które mogą być łączone z produktem zgodnie z instrukcjami przedstawionymi w dołączonej dokumentacji.

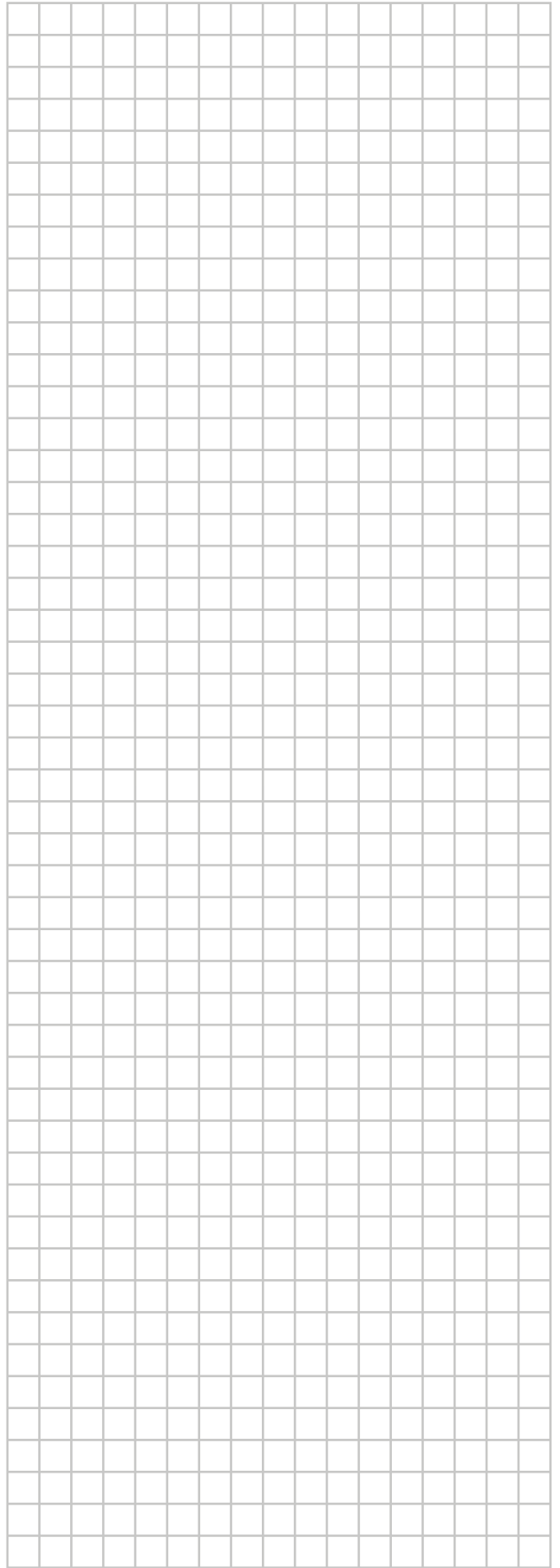



ERC

DAIKIN INDUSTRIES CZECH REPUBLIC s.r.o.

U Nové Hospody 1/1155, 301 00 Plzeň Skvrňany, Czech Republic

DAIKIN EUROPE N.V.

Zandvoordestraat 300, B-8400 Oostende, Belgium

Copyright 2017 Daikin

4P550955-1 2018.07