

Seria
VS EC



Kanałowe wentylatory odśrodkkowe w obudowie izolującej termicznie i akustycznie o wydajności do **16 740 m³/h**.

Zastosowanie

Nawiewne i wywiewne systemy wentylacji pomieszczeń różnego przeznaczenia o podwyższonych wymogach dotyczących zużycia energii oraz poziomu hałasu. Konstrukcja wentylatora VS EC umożliwia przepływ powietrza przez wentylator liniowy. Dzięki aluminiowo-cynkowej obudowie o właściwościach antykorozyjnych oraz izolacji cieplnej, wentylator może być wykorzystany do montażu zewnętrznego.

Konstrukcja

Obudowa wentylatora wykonana jest ze szkieletu aluminiowego, połączonego aluminiowymi narożnikami-kątownikami oraz zdejmowanej, ocynkowanej, dwuwarstwowej

plyty. Izolacja cieplna i akustyczna wykonana jest z wełny mineralnej o grubości 20 mm. Króćce przyłączeniowe w wersji okrągłej i prostokątnej spełniają dodatkowo funkcję antywibracyjną. Ponadto króćce o przekroju okrągłym wyposażone są w gumowe uszczelki. Króćce przyłączeniowe nie wchodzą w skład zestawu (występują na indywidualne zamówienie).

Silnik

W wentylatorach zastosowano elektro-komutatorowe silniki (EC) o wysokiej wydajności, wyposażone w wirniki zewnętrzny z zagiętymi do tyłu łopatkami. Tego typu silniki są na dzień dzisiejszy najbardziej innowacyjnym rozwiązaniem w dziedzinie oszczędzania energii. Silniki EC charakteryzują się wysoką wydajnością i optymalnym sterowaniem w pełnym zakresie prędkości obrotowej. Niewątpliwą zaletą komutowanego elektronicznie silnika jest jego wysoki współczynnik sprawności KPD (do 90%).

Funkcje i sterowanie

Sterowanie wentylatorem odbywa się za pomocą zewnętrznego sygnału sterującego 0-10 V (regulacja wydajności zależna jest od poziomu temperatury, ciśnienia i innych parametrów). W przypadku zmiany wartości czynnika sterującego, wentylator EC zmienia prędkość obrotową i zapewnia, optymalną ilość powietrza, niezbędną dla systemu wentylacyjnego. Maksymalna prędkość obrotowa wentylatora jest niezależna od częstotliwości prądu w sieci (możliwa jest praca zarówno w sieci z częstotliwością prądu 50 Hz oraz 60 Hz). Wentylatory łączyć można w jedną, sterowaną komputerowo sieć. Oprogramowanie umożliwia precyzyjne sterowanie pracą połączonych w sieć wentylatorów.

Montaż

Wentylatory przeznaczone są do montażu z kwadratowymi lub okrągłymi kanałami wentylacyjnymi za pomocą elastycznej wstawki – przejściówki o odpowiednim przekroju. Wentylator może zostać zamontowany za pomocą zawiesi lub wsporników. Możliwy jest montaż w dowolnym położeniu, pod warunkiem, że strzałka na obudowie wentylatora jest zgodna z kierunkiem przepływu powietrza w systemie. W czasie montażu niezbędne jest uwzględnienie dostępu dla obsługi serwisowej.

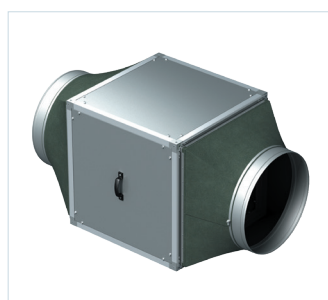

Wentylator serii VS EC z elastycznymi wstawkami – przejściówkami VPG



Wentylator serii VS EC z okapem zewnętrznym KN-VS



Wentylator serii VS EC z elastycznymi wstawkami antywibracyjnymi VVG

Seria
VS

Średnica kanału
315; 355; 400; 450; 500; 560; 630

Silnik
EC – elektro-komutatorowy silnik synchroniczny prądu stałego

Akcesoria

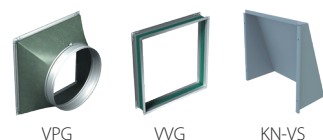

VPG

VVG

KN-VS

Regulatory



str. 103

Charakterystyki techniczne:

	VS 315 EC	VS 355 EC	VS 400 EC	VS 450 EC	VS 500 EC	VS 560 EC	VS 630 EC
Napięcie [V]	1~ 230	1~ 230	1~ 230	1~ 230	3~ 400	3~ 400	3~ 400
Moc [W]	150	250	500	750	1320	2360	2750
Pobór prądu [A]	1.23	1.1	2.2	3.3	2.1	3.65	4.3
Wydajność m ³ /h przy strumieniu powietrza: - prostopadle	2370	3830	5660	6800	10450	13600	16740
- równolegle	2252	3639	5377	6460	9928	12920	15903
Obroty [min ⁻¹]	1600	1450	1500	1440	1350	1540	1300
Poziom ciśnienia akustycznego [dB(A)/3 m]	35	44	39	50	45	50	50
Temperatura pracy [°C]	-40 +80	-25 +60	-25 +50	-25 +60	-25 +50	-25 +60	-25 +55
Stopień ochrony	IP X4	IP X4	IP X4	IP X4	IP X4	IP X4	IP X4

Wymiary wentylatorów i akcesoriów:

Typ	Wymiary [mm]	Waga [kg]	Dostępne wersje wyposażenia			Wymiary [mm]								
			VPG	VVG	KN-VS	A	A1	B	B1	C	ØD	E	F	G
VS 315 EC	480	25,7	VPG 500/315	VVG 500x500	KN-VS 315-355	490	478	470	458	445	315	458	225	600
VS 355 EC	480	29,3	VPG 500/355	VVG 500x500	KN-VS 315-355	490	478	470	458	445	355	458	225	600
VS 400 EC	650	42,2	VPG 670/400	VVG 670x670	KN-VS 400-500	660	648	640	628	615	400	628	321	770
VS 450 EC	650	46,3	VPG 670/450	VVG 670x670	KN-VS 400-500	660	648	640	628	615	450	628	321	770
VS 500 EC	650	50	VPG 670/500	VVG 670x670	KN-VS 400-500	660	648	640	628	615	500	628	321	770
VS 560 EC	780	60,5	VPG 800/560	VVG 800x800	KN-VS 560-630	790	778	770	758	745	560	758	421	900
VS 630 EC	780	69	VPG 800/630	VVG 800x800	KN-VS 560-630	790	778	770	758	745	630	758	421	900

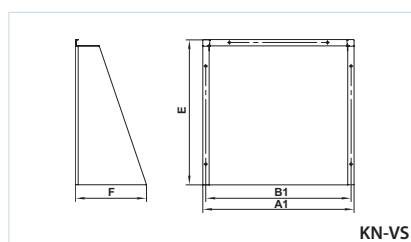
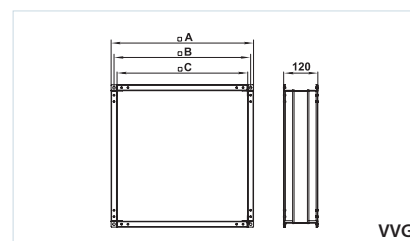
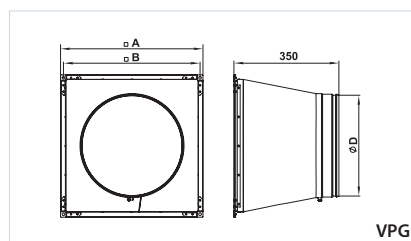
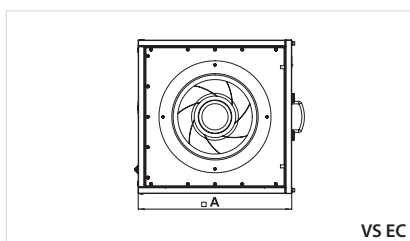

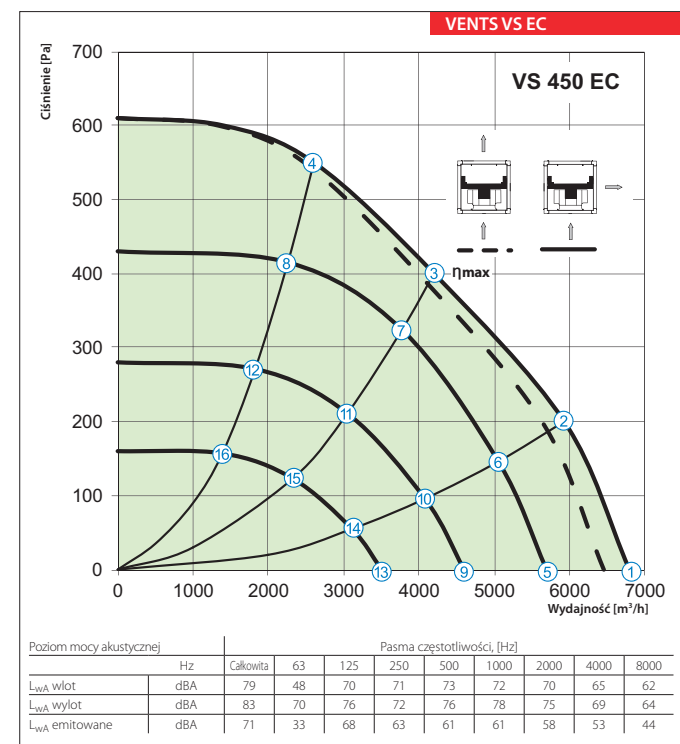
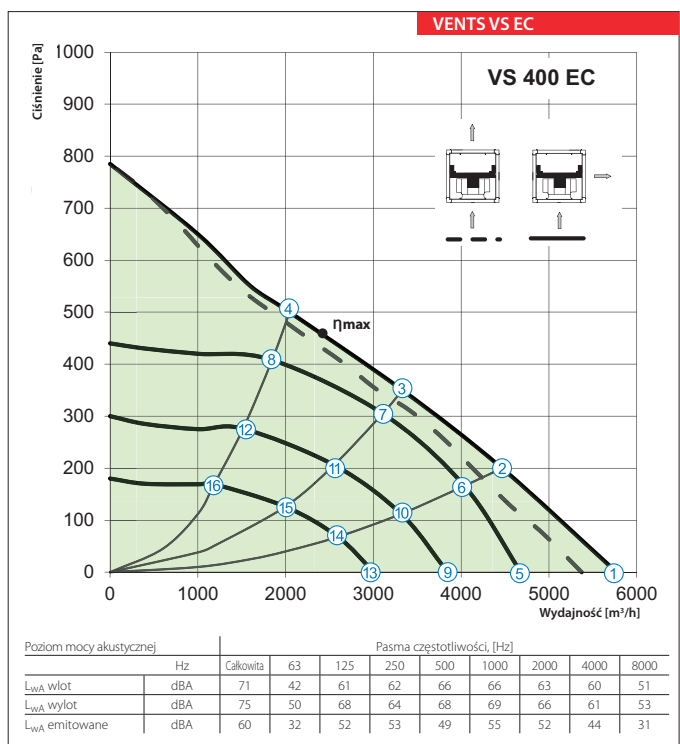
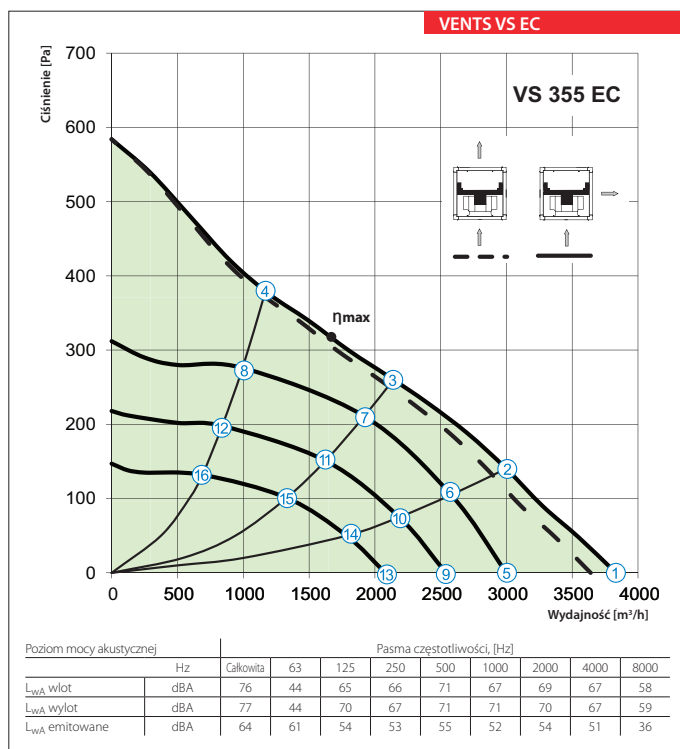
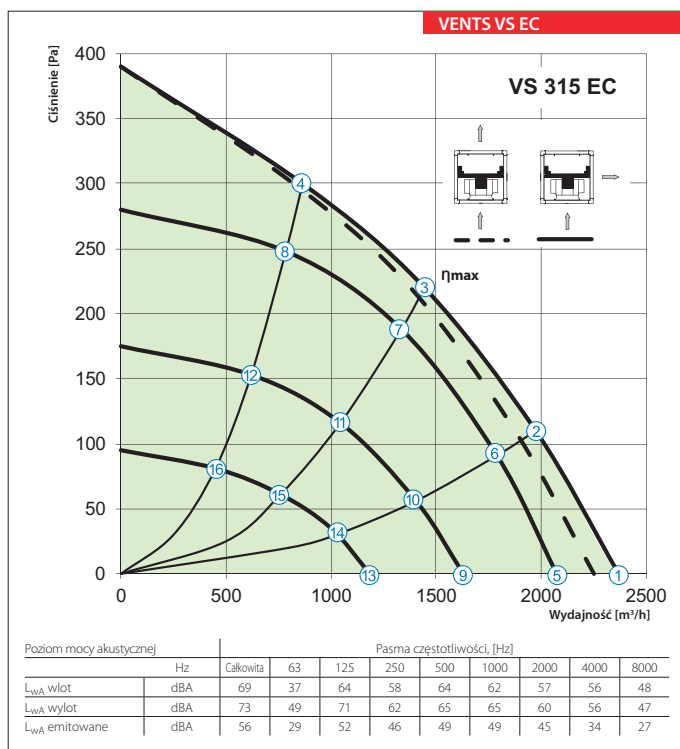

Punkt	Moc [W]			
	VS 315 EC	VS 355 EC	VS 400 EC	VS 450 EC
1	115	250	500	574
2	137	250	500	750
3	150	250	500	750
4	137	250	500	750
5	77	121	277	337
6	102	164	383	458
7	118	185	424	557
8	102	158	382	502

Punkt	Moc [W]			
	VS 315 EC	VS 355 EC	VS 400 EC	VS 450 EC
9	37	73	153	178
10	50	99	212	242
11	57	112	235	294
12	50	96	212	265
13	14	40	74	79
14	19	54	102	107
15	22	61	113	130
16	19	53	102	117

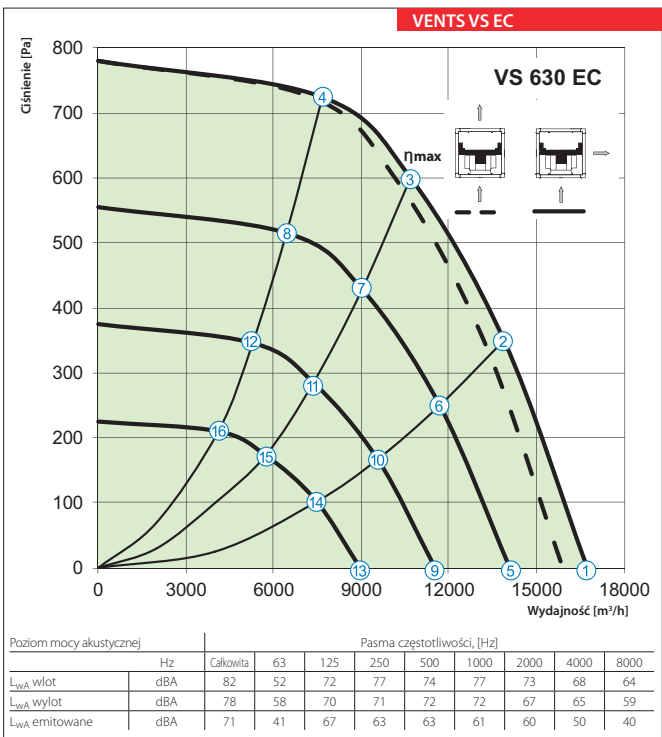
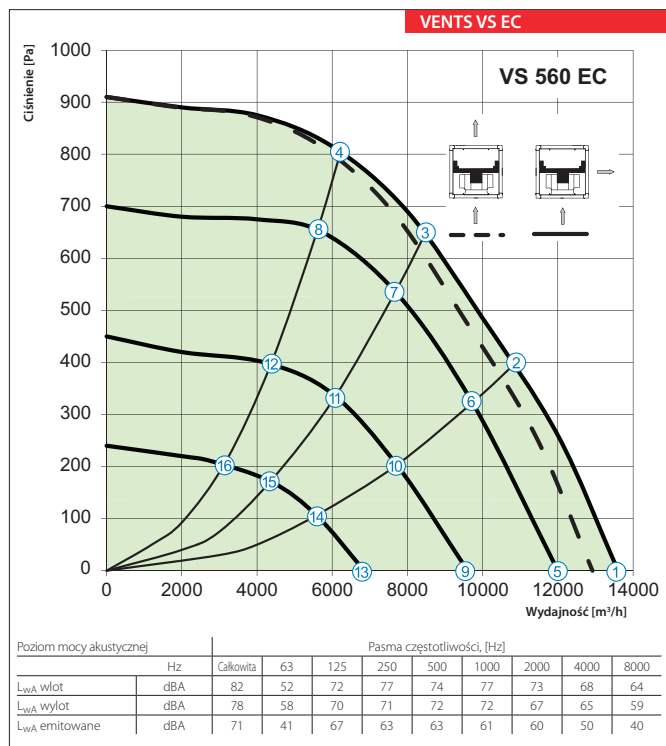
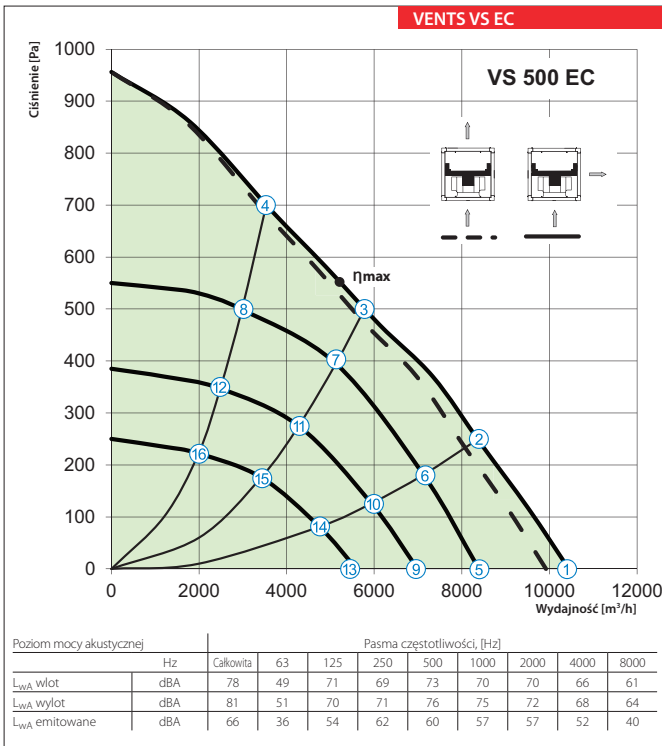

Punkt	Moc [W]		
	VS 500 EC	VS 560 EC	VS 630 EC
1	1215	1840	1779
2	1320	2296	2509
3	1320	2360	2750
4	1320	2313	2651
5	630	1240	1060
6	823	1672	1495
7	929	1736	1648
8	795	1669	1584
9	364	601	581
10	476	811	819
11	538	842	902
12	460	810	868
13	187	231	273
14	244	312	385
15	275	324	425
16	236	311	408

VS EC
 WENTYLATORY
 W OBUDOWIE IZOLOWANEJ