

# TOSHIBA

R32 or R410A

## KLIMATYZATOR (TYPU SPLIT) Instrukcja użytkownika

### Jednostka wewnętrzna

Nazwa modelu:

Typ podsufitowy

**RAV-RM1601CTP-E**

Do użytku komercyjnego

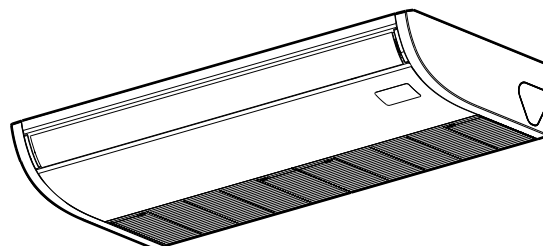

## Translated instruction

### **STOSOWANIE CZYNNIKA CHŁODNICZEGO R32 LUB R410A**

W opisywanym klimatyzatorze zastosowano czynnik chłodniczy HFC (R32 lub R410A) w celu ochrony warstwy ozonowej.

Tego urządzenia nie powinny używać osoby (w tym dzieci) niepełnosprawne fizycznie, sensorycznie lub psychicznie, lub osoby nieposiadające wystarczającego doświadczenia i wiedzy, chyba że są one nadzorowane lub instruowane przez osobę odpowiedzialną za ich bezpieczeństwo. Dzieci powinny pozostawać pod nadzorem opiekunów, aby nie mogły bawić się urządzeniem.

Niniejsze urządzenie może być obsługiwane przez dzieci od 8 roku życia oraz przez osoby o ograniczonej sprawności fizycznej lub psychicznej oraz nieposiadające doświadczenia albo wiedzy, pod warunkiem zapewnienia nadzoru lub przeszkolenia z użytkowania urządzenia w sposób bezpieczny, obejmującego wyjaśnienie związanych z tym zagrożeń. Nie wolno umożliwiać dzieciom zabawy urządzeniem. Czyszczenie i inne czynności konserwacyjne wykonywane przez użytkownika nie mogą być wykonywane przez dzieci bez nadzoru.

## Spis treści

1 Zasady bezpieczeństwa . . . . .	3
2 Nazwy części . . . . .	7
3 Przewodowy pilot zdalnego sterowania . . . . .	7
4 Prawidłowa eksploatacja . . . . .	9
5 Obsługa timera . . . . .	10
6 Regulacja kierunku wiatru . . . . .	10
7 Tryb oszczędzania energii . . . . .	11
8 Konserwacja . . . . .	12
9 Rozwiązywanie problemów . . . . .	13
10 Działanie i wydajność urządzenia . . . . .	14
11 Montaż . . . . .	15
12 Dane techniczne . . . . .	16

Dziękujemy za zakup klimatyzatora firmy Toshiba.

Prosimy uważnie przeczytać niniejsze instrukcje zawierające ważne informacje zgodne z Dyrektywą Maszynową (Directive 2006/42/EC).

Po przeczytaniu niniejszej instrukcji należy przechowywać ją w bezpiecznym miejscu razem z instrukcją instalacji dołączoną do produktu.

#### Ogólne oznaczenie: Klimatyzator



#### Wykwalifikowany instalator lub wykwalifikowany pracownik serwisu - definicja

Montaż, konserwację, naprawę i demontaż klimatyzatora może wykonywać jedynie wykwalifikowany instalator lub wykwalifikowany pracownik serwisu. Wykonanie jakiegokolwiek z powyższych czynności należy zlecać wykwalifikowanemu instalatorowi lub wykwalifikowanemu pracownikowi serwisu.

Wykwalifikowany instalator lub wykwalifikowany pracownik serwisu to zleceniobiorca, który posiada wiedzę i odpowiednie kwalifikacje opisane w poniższej tabeli.

Zleceniobiorca	Wiedza i kwalifikacje, jakie musi posiadać zleceniobiorca
Wykwalifikowany instalator	<ul style="list-style-type: none"> <li>Wykwalifikowany monter to osoba, która instaluje, konserwuje, zmienia położenie i dokonuje demontażu klimatyzatorów firmy Toshiba Carrier Corporation. Osoba ta została przeszkolona pod kątem instalacji, konserwacji, zmian położenia i wykonywania demontażu klimatyzatorów firmy Toshiba Carrier Corporation lub została poinstruowana jak wykonywać wspomniane czynności przez osobę lub osoby przeszkolone, w związku z czym posiada dogłębną wiedzę związaną z wykonywaniem tych czynności.</li> <li>Wykwalifikowany monter, który może wykonywać prace elektryczne podczas instalacji, zmiany położenia i demontażu, posiada odpowiednie kwalifikacje do wykonywania prac elektrycznych określone w obowiązujących przepisach i rozporządzeniach i jest osobą przeszkoloną w wykonywaniu prac elektrycznych na klimatyzatorze firmy Toshiba Carrier Corporation lub poinstruowaną jak wykonywać wspomniane czynności przez osobę lub osoby przeszkolone, w związku z czym posiada dogłębną wiedzę związaną z wykonywaniem tych czynności.</li> <li>Wykwalifikowany monter, który może wykonywać prace związane z czynnikiem chłodniczym i instalacją rurową podczas instalacji, zmiany położenia i demontażu, posiada odpowiednie kwalifikacje do wykonywania prac z czynnikiem chłodniczym i instalacją rurową określone w obowiązujących przepisach i rozporządzeniach i jest osobą przeszkoloną w wykonywaniu prac z czynnikiem chłodniczym i instalacją rurową na klimatyzatorze firmy Toshiba Carrier Corporation lub poinstruowaną jak wykonywać wspomniane czynności przez osobę lub osoby przeszkolone, w związku z czym posiada dogłębną wiedzę związaną z wykonywaniem tych czynności.</li> <li>Wykwalifikowany monter, który może wykonywać prace na wysokościach, został przeszkolony na temat wykonywania prac na wysokościach przy klimatyzatorach firmy Toshiba Carrier Corporation lub został poinstruowany jak wykonywać wspomniane czynności przez osobę lub osoby przeszkolone, w związku z czym posiada dogłębną wiedzę związaną z wykonywaniem tych czynności.</li> </ul>
Wykwalifikowany pracownik serwisu	<ul style="list-style-type: none"> <li>Wykwalifikowany pracownik serwisu to osoba, która instaluje, naprawia, konserwuje, zmienia położenie i dokonuje demontażu klimatyzatorów firmy Toshiba Carrier Corporation. Osoba ta została przeszkolona pod kątem instalacji, naprawy, konserwacji, zmian położenia i wykonywania demontażu klimatyzatorów firmy Toshiba Carrier Corporation lub została poinstruowana jak wykonywać wspomniane czynności przez osobę lub osoby przeszkolone, w związku z czym posiada dogłębną wiedzę związaną z wykonywaniem tych czynności.</li> <li>Wykwalifikowany pracownik serwisu, który może wykonywać prace elektryczne podczas instalacji, naprawy, zmiany położenia i demontażu, posiada odpowiednie kwalifikacje do wykonywania prac elektrycznych określone w obowiązujących przepisach i rozporządzeniach i jest osobą przeszkoloną w wykonywaniu prac elektrycznych na klimatyzatorze firmy Toshiba Carrier Corporation lub poinstruowaną jak wykonywać wspomniane czynności przez osobę lub osoby przeszkolone, w związku z czym posiada dogłębną wiedzę związaną z wykonywaniem tych czynności.</li> <li>Wykwalifikowany pracownik serwisu, który może wykonywać prace związane z czynnikiem chłodniczym i instalacją rurową podczas instalacji, naprawy, zmiany położenia i demontażu, posiada odpowiednie kwalifikacje do wykonywania prac z czynnikiem chłodniczym i instalacją rurową określone w obowiązujących przepisach i rozporządzeniach i jest osobą przeszkoloną w wykonywaniu prac z czynnikiem chłodniczym i instalacją rurową na klimatyzatorze firmy Toshiba Carrier Corporation lub poinstruowaną jak wykonywać wspomniane czynności przez osobę lub osoby przeszkolone, w związku z czym posiada dogłębną wiedzę związaną z wykonywaniem tych czynności.</li> <li>Wykwalifikowany pracownik serwisu, który może wykonywać prace na wysokościach, został przeszkolony na temat wykonywania prac na wysokościach przy klimatyzatorach firmy Toshiba Carrier Corporation lub został poinstruowany jak wykonywać wspomniane czynności przez osobę lub osoby przeszkolone, w związku z czym posiada dogłębną wiedzę związaną z wykonywaniem tych czynności.</li> </ul>

Niniejsze przestrogi dotyczą ważnych kwestii związanych z bezpieczeństwem i istnieją, aby zapobiec obrażeniom ciała użytkowników lub osób postronnych, bądź zniszczeniom mienia. Należy uważnie przeczytać niniejszą Instrukcję instalacji i przyswoić informacje o znaczeniu poszczególnych znaków, a także stosować się do ich opisów.





Znak	Znaczenie
 <b>OSTRZEŻENIE</b>	Obecność tego znaku przy tekście oznacza, że nieprzestrzeganie ostrzeżenia i niepoprawna obsługa produktu mogą skutkować poważnymi obrażeniami ciała (*1) lub utratą życia.
 <b>PRZESTROGA</b>	Obecność tego znaku przy tekście oznacza, że nieprzestrzeganie informacji zawartych w przestrodze i niepoprawna obsługa produktu mogą skutkować lekkimi obrażeniami ciała (*2) lub uszkodzeniem mienia (*3).

\*1: Poważne obrażenia ciała oznaczają utratę wzroku, urazy, oparzenia, porażenie prądem elektrycznym, złamania kości, zatrucia i inne urazy o długotrwałych następstwach, które wymagają hospitalizacji lub długotrwałego leczenia ambulatoryjnego.





\*2: Lekkie obrażenia oznaczają urazy, oparzenia, porażenie prądem elektrycznym i inne urazy, które nie wymagają hospitalizacji lub długotrwałego leczenia ambulatoryjnego.

\*3: Szkody majątkowe obejmują m.in. uszkodzenia budynków, przedmiotów gospodarstwa domowego, urazy zwierząt gospodarczych lub zwierząt domowych.

#### ZNACZENIA SYMBOLI WIDOCZNYCH NA MODULE

	<b>OSTRZEŻENIE</b> (Zagrożenie pożarem)	Ten symbol dotyczy środka chłodniczego R32. Informacje o typie zastosowanego czynnika chłodniczego są widoczne na tabliczce znamionowej modułu zewnętrznego. Zastosowany czynnik chłodzący R32 jest środkiem łatwopalnym. Gdy czynnik zostanie wystawiony na działanie ognia lub elementu grzejnego, wytworzy się szkodliwy gaz oraz wystąpi ryzyko pożaru.
		Przed użyciem urządzenia należy uważnie przeczytać INSTRUKCJĘ OBSŁUGI.
		Osoby serwisujące maszynę powinny uważnie przeczytać zarówno INSTRUKCJĘ OBSŁUGI, jak i INSTRUKCJĘ MONTAŻU.
		Więcej informacji można znaleźć w INSTRUKCJI OBSŁUGI, INSTRUKCJI MONTAŻU i powiązanych dokumentach.

## ■ Ostrzeżenia na zespole klimatyzatora

Rodzaj ostrzeżenia	Opis		
 <table border="1"> <tr> <td><b>WARNING</b></td> </tr> <tr> <td><b>ELECTRICAL SHOCK HAZARD</b> Disconnect all remote electric power supplies before servicing.</td> </tr> </table>	<b>WARNING</b>	<b>ELECTRICAL SHOCK HAZARD</b> Disconnect all remote electric power supplies before servicing.	<b>OSTRZEŻENIE</b> <b>ZAGROŻENIE PORAZENIEM ELEKTRYCZNYM</b> Przed przystąpieniem do obsługi odłączyć wszystkie zdalne źródła zasilania elektrycznego.
<b>WARNING</b>			
<b>ELECTRICAL SHOCK HAZARD</b> Disconnect all remote electric power supplies before servicing.			
 <table border="1"> <tr> <td><b>WARNING</b></td> </tr> <tr> <td>Moving parts. Do not operate unit with grille removed. Stop the unit before the servicing.</td> </tr> </table>	<b>WARNING</b>	Moving parts. Do not operate unit with grille removed. Stop the unit before the servicing.	<b>OSTRZEŻENIE</b> Części ruchome. Nie uruchamiać urządzenia ze zdemontowaną kratką nadmuchu powietrza. Przed przystąpieniem do obsługi zatrzymać urządzenie.
<b>WARNING</b>			
Moving parts. Do not operate unit with grille removed. Stop the unit before the servicing.			
 <table border="1"> <tr> <td><b>CAUTION</b></td> </tr> <tr> <td>High temperature parts. You might get burned when removing this panel.</td> </tr> </table>	<b>CAUTION</b>	High temperature parts. You might get burned when removing this panel.	<b>PRZESTROGA</b> Podzespoły o wysokiej temperaturze. Ściągnięcie tego panelu grozi poparzeniem.
<b>CAUTION</b>			
High temperature parts. You might get burned when removing this panel.			
 <table border="1"> <tr> <td><b>CAUTION</b></td> </tr> <tr> <td>Do not touch the aluminum fins of the unit. Doing so may result in injury.</td> </tr> </table>	<b>CAUTION</b>	Do not touch the aluminum fins of the unit. Doing so may result in injury.	<b>PRZESTROGA</b> Nie dotykać aluminiowych żeber urządzenia. W przeciwnym razie może dojść do obrażeń ciała.
<b>CAUTION</b>			
Do not touch the aluminum fins of the unit. Doing so may result in injury.			
 <table border="1"> <tr> <td><b>CAUTION</b></td> </tr> <tr> <td><b>BURST HAZARD</b> Open the service valves before the operation, otherwise there might be the burst.</td> </tr> </table>	<b>CAUTION</b>	<b>BURST HAZARD</b> Open the service valves before the operation, otherwise there might be the burst.	<b>PRZESTROGA</b> <b>NIEBEZPIECZEŃSTWO ROZERWANIA</b> Przed uruchomieniem otworzyć zawory serwisowe, w przeciwnym razie może dojść do rozerwania instalacji.
<b>CAUTION</b>			
<b>BURST HAZARD</b> Open the service valves before the operation, otherwise there might be the burst.			

# 1 Zasady bezpieczeństwa

Producent nie ponosi odpowiedzialności za straty spowodowane nieprzestrzeganiem zaleceń zamieszczonych w niniejszej instrukcji.

## OSTRZEŻENIE

### Ogólne

- Przed pierwszym użyciem klimatyzatora dokładnie przeczytać Instrukcja użytkownika. Znajduje się w niej wiele ważnych informacji, które należy znać podczas codziennego użytkowania.
- O zainstalowanie poprosić sprzedawcę lub specjalistę. Klimatyzator może być zainstalowany tylko przez wykwalifikowanego instalatora (\*1). Instalacja klimatyzatora przez osobę niewykwalifikowaną może prowadzić do problemów, takich jak wybuch pożaru, porażenie prądem, obrażenia, wyciek wody, hałas i wibracje.
- Nie używać czynników chłodniczych innych niż wskazane przez producenta. W przeciwnym razie może dojść do powstania zbyt wysokiego ciśnienia w obiegu czynnika chłodniczego, co może doprowadzić do awarii lub eksplozji produktu, a w efekcie do obrażeń ciała.
- Miejsca, w których dźwięk pracy jednostki zewnętrznej może zakłócać spokój. (Instalując klimatyzator należy uwzględnić poziom hałasu, w szczególności podczas montażu blisko sąsiedniego budynku).
- To urządzenie jest przeznaczone do użytku przez specjalistów lub odpowiednio przeszkolonych użytkowników w sklepach, w branży oświetleniowej do użytku komercyjnego przez laików.

### Transport i przechowywanie

- Transportując klimatyzator, używać butów ze wzmocnionymi czubkami, ochronnych rękawic i innej odzieży ochronnej.
- Podczas przenoszenia klimatyzatora nie wolno chwycić za taśmy owinięte wokół opakowania kartonowego. Pęknięcie taśmy grozi obrażeniami.
- Przenosząc kartony w celu ich magazynowania lub transportu, należy przestrzegać zaleceń widniejących na kartonach. Nieprzestrzeganie tych zaleceń może spowodować przewrócenie się kartonów poukładanych na stosie.

- Klimatyzator należy transportować w stabilnych warunkach. Jeśli jakkolwiek część produktu jest uszkodzona, skontaktować się z dealerem.
- Jeśli klimatyzator musi zostać przeniesiony ręcznie, czynność tą muszą wykonać przynajmniej dwie osoby.

## Montaż

- Prace elektryczne przy klimatyzatorze może wykonywać wyłącznie wykwalifikowany instalator (\*1) lub wykwalifikowany pracownik serwisu (\*1). W żadnym wypadku prac tych nie wolno powierzać osobie bez odpowiednich kwalifikacji, ponieważ niewłaściwie wykonana praca grozi porażeniem prądem i/lub przebicciem elektrycznym.
- Po zakończeniu instalacji poprosić monterów o pokazanie, gdzie znajduje się wyłącznik. W przypadku problemów z klimatyzatorem ustawić wyłącznik do pozycji wyłączenia (OFF) i skontaktować się z pracownikiem serwisu.
- W przypadku montażu urządzenia w małym pomieszczeniu należy zapewnić odpowiednie środki, aby w razie wycieku czynnika chłodniczego nie doszło do przekroczenia granicznego poziomu stężenia. Wdrażając wspomniane środki należy zasięgnąć porady w punkcie zakupu klimatyzatora. Zbyt duże stężenie czynnika chłodniczego grozi wypadkiem spowodowanym niedoborem tlenu.
- Nie montować klimatyzatora w miejscu, gdzie występuje ryzyko pojawienia się łatwopalnego gazu. Ulatniający się łatwopalny gaz może zebrać się wokół urządzenia, grożąc pożarem.
- Kupując osobne elementy sprawdzić, czy są to marki zalecane przez producenta. Użycie produktów innych producentów grozi pożarem, porażeniem elektrycznym, wyciekami wody lub innymi awariami. Montaż musi zostać wykonany przez profesjonalistę.
- Potwierdzić prawidłowe wykonanie uziemienia.

## Obsługa

- Przed otwarciem kratki wlotowej jednostki wewnętrznej lub panelu serwisowego jednostki zewnętrznej, bezpiecznik automatyczny należy ustawić w pozycji OFF. Zaniechanie ustawienia bezpiecznika automatycznego w pozycji OFF grozi porażeniem elektrycznym w razie kontaktu z wewnętrznymi podzespołami. Tylko wykwalifikowany instalator (\*1) lub wykwalifikowany pracownik serwisu (\*1) może demontować

- kratkę wlotową jednostki wewnętrznej lub panel serwisowy jednostki zewnętrznej i wykonywać wymagane prace.
- W klimatyzatorze znajdują się elementy pod wysokim napięciem oraz elementy ruchome. Ze względu na niebezpieczeństwo porażenia prądem elektrycznym lub pochwycenia palców bądź przedmiotów przez części wirujące, nie należy zdejmować paneli serwisowych jednostki zewnętrznej. Jeśli konieczne będzie wymontowanie tych części, skontaktować się z wykwalifikowanym monterem (\*1) lub wykwalifikowanym pracownikiem serwisu (\*1).
- Nie przenosić ani nie naprawiać jednostki samodzielnie. Ponieważ w jednostce obecne jest wysokie napięcie, podczas zdejmowania pokrywy i jednostki głównej użytkownik może zostać porażony prądem.
- Do wyczyszczenia filtra jednostki wewnętrznej lub wykonania innych prac na wysokości należy użyć podestu o wysokości powyżej 50 cm. Z uwagi na ryzyko upadku i doznania obrażeń podczas pracy na wysokości takie czynności nie powinny być wykonywane przez niewykwalifikowanych pracowników. Jeśli konieczne będzie wykonanie wymienionych czynności, należy poprosić o wykwalifikowanego monterów (\*1) lub wykwalifikowanego pracownika serwisu (\*1).
- Nie dotykać aluminiowych żeber jednostki zewnętrznej. W przeciwnym razie można doznać obrażeń. Jeśli dotknięcie żeber będzie konieczne, nie dotykać ich samemu, ale skonsultować się z wykwalifikowanym monterem lub wykwalifikowanym pracownikiem serwisu.
- Zabrania się wspinania na jednostkę zewnętrzną, jak również kładzenia jakichkolwiek przedmiotów na jej górnej powierzchni. W przeciwnym razie może dojść do obrażeń ciała spowodowanych upadkiem lub strąceniem wspomnianych przedmiotów z jednostki zewnętrznej.
- Urządzenia, w którym następuje spalanie, nie wolno ustawiać bezpośrednio w strumieniu powietrza z klimatyzatora, ponieważ może dochodzić wówczas do niecałkowitego spalania.
- Jeśli klimatyzator jest używany w tym samym miejscu, co urządzenie do spalania, należy zapewnić prawidłową wentylację pomieszczenia. Nieprawidłowa wentylacja spowoduje niedobór tlenu.
- Jeśli klimatyzator jest używany w zamkniętym pomieszczeniu, należy zapewnić prawidłową wentylację pomieszczenia. Nieprawidłowa wentylacja spowoduje niedobór tlenu.

- Nie wystawiać części ciała na długotrwałe bezpośrednio działanie chłodnego powietrza i nie chłodzić się nadmiernie. Może to prowadzić do stanu chorobowego i utraty zdrowia.
- Nie wsadzać palców lub innych przedmiotów do wlotu lub wylotu powietrza. Może to prowadzić do obrażeń, ponieważ wewnątrz urządzenia szybko obraca się wentylator.
- Skonsultować się ze sklepem, w którym dokonano zakupu, jeśli klimatyzator nie działa prawidłowo (podczas chłodzenia lub grzania), ponieważ przyczyną może być wyciek czynnika chłodniczego. Potwierdzić szczegółowe informacje dotyczące naprawy u specjalisty(\*1), jeśli naprawa wymaga dodatkowego naładowania czynnika chłodniczego.
- Przed czyszczeniem zatrzymać pracę klimatyzatora i wyłączyć włącznik obwodu. W przeciwnym razie może dojść do obrażeń, ponieważ wewnątrz urządzenia szybko obraca się wentylator.

## Naprawy

- Jeśli powstaną problemy (np. gdy pojawi się komunikat o błędzie, zapach spalenizny, nietypowe dźwięki, klimatyzator nie chłodzi lub nie grzeje albo wycieka woda) w klimatyzatorze, nie wolno dotykać klimatyzatora, ale ustawić włącznik w pozycji OFF i skontaktować się z wykwalifikowanym pracownikiem serwisu (\*1). Uniemożliwić włączenie zasilania (np. poprzez zaznaczenie „wyłączony” w pobliżu włącznika), aż do czasu przybycia wykwalifikowanego pracownika serwisu (\*1). Dalsza eksploatacja niesprawnego klimatyzatora grozi nasileniem się problemów mechanicznych, porażeniem prądem elektrycznym, lub wystąpieniem innych usterek.
- W przypadku stwierdzenia uszkodzenia kratki wentylatora nie wolno zbliżać się do jednostki zewnętrznej, lecz ustawić bezpiecznik automatyczny w pozycji OFF i skontaktować się z serwisem w celu zlecenia naprawy wykwalifikowanemu pracownikowi serwisu. Nie przestawiać bezpiecznika automatycznego do pozycji ON do momentu zakończenia naprawy.
- Jeśli istnieje niebezpieczeństwo upadku jednostki wewnętrznej, nie zbliżać się do jednostki wewnętrznej, ale ustawić włącznik w pozycji OFF i skontaktować się z wykwalifikowanym instalatorem (\*1) lub wykwalifikowanym przedstawicielem serwisu (\*1) w celu ponownego zamontowania urządzenia.

Nie ustawić włącznika w położenie ON, aż do zakończenia mocowania urządzenia.

- Jeśli istnieje niebezpieczeństwo przewrócenia się jednostki zewnętrznej, nie zbliżać się do jednostki zewnętrznej, ale ustawić włącznik w pozycji OFF i skontaktować się z wykwalifikowanym instalatorem (\*1) lub wykwalifikowanym przedstawicielem serwisu (\*1) w celu ponownego zamontowania urządzenia. Nie ustawiać włącznika w pozycji włączonej (ON), dopóki poprawianie montażu lub ponowne montowanie nie zostanie zakończone.
- Nie wolno modyfikować urządzenia. Może to prowadzić do wybuchu pożaru, porażenia prądem lub innych niebezpiecznych sytuacji.

## Zmiana miejsca zamontowania urządzenia

- Jeśli konieczna będzie zmiana położenia klimatyzatora, nie należy robić tego samodzielnie, ale skonsultować się z wykwalifikowanym monterem (\*1) lub wykwalifikowanym pracownikiem serwisu (\*1). Nieprawidłowe przeprowadzenie zmiany położenia klimatyzatora grozi porażeniem prądem i/lub pożarem.

---

## PRZESTROGA

### Montaż

- Dobrze ułożyć wąż spustowy, aby zapewnić idealne odprowadzanie wody. Nieprawidłowy odpływ może spowodować zalanie pomieszczenia i zmoczenie mebli.
- Klimatyzator należy podłączyć do oddzielnego źródła zasilania o podanym napięciu. W innym wypadku może się on zepsuć lub spowodować pożar.
- Sprawdzić, czy jednostka zewnętrzna jest zamocowana na podstawie. W przeciwnym razie może ona spaść lub spowodować inne wypadki.

### Obsługa









- Nie używać tego klimatyzatora do celów specjalnych takich jak konserwacja żywności, narzędzi precyzyjnych, dzieł sztuki, hodowli zwierząt, w samochodach lub na jednostkach pływających.

- Nie dotykać przełączników mokrymi palcami. Grozi to porażeniem prądem.
- Jeśli klimatyzator nie będzie używany przez dłuższy okres, dla bezpieczeństwa należy wyłączyć główne zasilanie lub wyłącznik.
- Aby klimatyzator działał tak samo sprawnie, jak na początku, należy używać go w zakresie temperatury roboczej podanym w instrukcjach. W przeciwnym razie może dojść do usterki lub wycieku wody z jednostki.
- Do zdalnego sterownika nie powinny się dostać żadne płyny. Uważać, aby nie wylać na niego soku, wody czy jakiegokolwiek innego płynu.
- Nie myć klimatyzatora. W przeciwnym razie może dojść do porażenia prądem.
- Sprawdzić, czy podstawa instalacyjna i inne elementy nie zostały zużyte po długotrwałym użytkowaniu. Pozostawienie ich w takim stanie może prowadzić do upadku urządzenia i obrażeń.
- Nie pozostawiać palnych aerozoli lub innych palnych materiałów w pobliżu klimatyzatora i nie rozpylać palnych aerozoli bezpośrednio na klimatyzator. Mogą one ulec zapłonowi.
- Przed czyszczeniem zatrzymać pracę klimatyzatora i wyłączyć włącznik obwodu.  
W przeciwnym razie może dojść do obrażeń, ponieważ wewnątrz urządzenia szybko obraca się wentylator.
- Poprosić sprzedawcę o przeprowadzenie czyszczenia klimatyzatora.  
Czyszczenie klimatyzatora w nieprawidłowy sposób może spowodować uszkodzenie plastikowych części, izolacji części elektrycznych lub innych części, co może prowadzić do awarii. W najgorszym przypadku może dojść do wycieku wody, porażenia prądem, wydzielania się dymu lub pożaru.
- Nie stawiać na urządzeniu naczyń z wodą, takich jak wazon. Dostanie się wody do urządzenia może spowodować degradację izolacji elektrycznej i prowadzić do porażenia prądem.
- Nie myć klimatyzatora myjkami ciśnieniowymi. Przebiecie napięcia może być przyczyną porażenia prądem elektrycznym lub pożaru.

(\*1) Informacje w rozdziale "Wykwalifikowany instalator lub wykwalifikowany pracownik serwisu - definicja".

## ■ Informacje dotyczące transportu, przenoszenia i przechowywania kartonów

### ◆ Przykłady oznaczeń na kartonie

Symbol	Opis	Symbol	Opis
	Chronić przed wilgocią		Nie upuszczać
	Delikatne		Nie kłaść poziomo
 11 cartons	Wysokość stosu (w tym przypadku można ułożyć na stosie 12 kartonów)		Nie chodzić po kartonie
	Tą stroną do góry		Nie nadepnąć
	Obchodzić się ostrożnie		

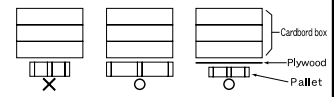
Inne uwagi	Opis
 <b>Caution</b> Injury possibility. Don't handle with packing band, or may get injured in case of broken band.	<b>PRZESTROGA</b> Ryzyko odniesienia obrażeń. Nie chwytac za taśmę. Grozi to odniesieniem obrażeń w razie zerwania taśmy.
<b>Stacking notice.</b> In case that cardboard boxes protrude out of pallet when stacking, lay a 10mm thick plywood over the pallet. 	<b>Uwaga dotycząca układania stosów.</b> Jeśli kartony wystają z palety podczas układania ich na stosie. Ułóż na paletce sklejkę o grubości 10 mm.

## 2 Nazwy części

### ■ Jednostka wewnętrzna

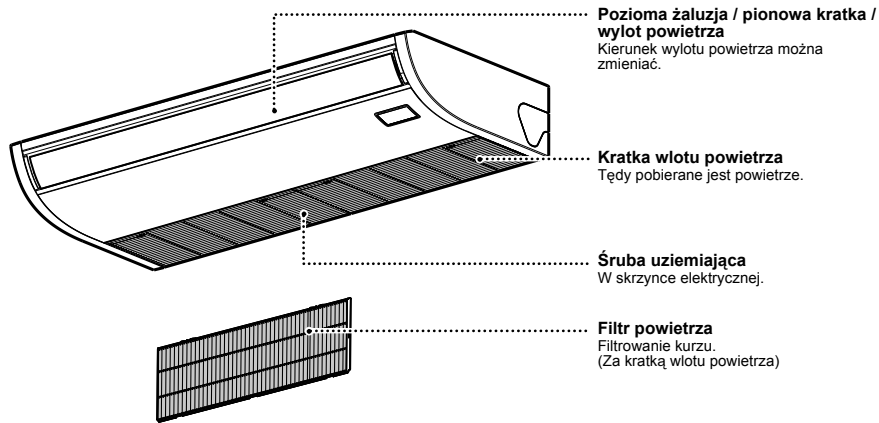

### ■ Jednostka zewnętrzna (Konstrukcja może zmieniać się w zależności od jednostki zewnętrznej. Przedstawiona ilustracja stanowi wyłącznie przykład.)

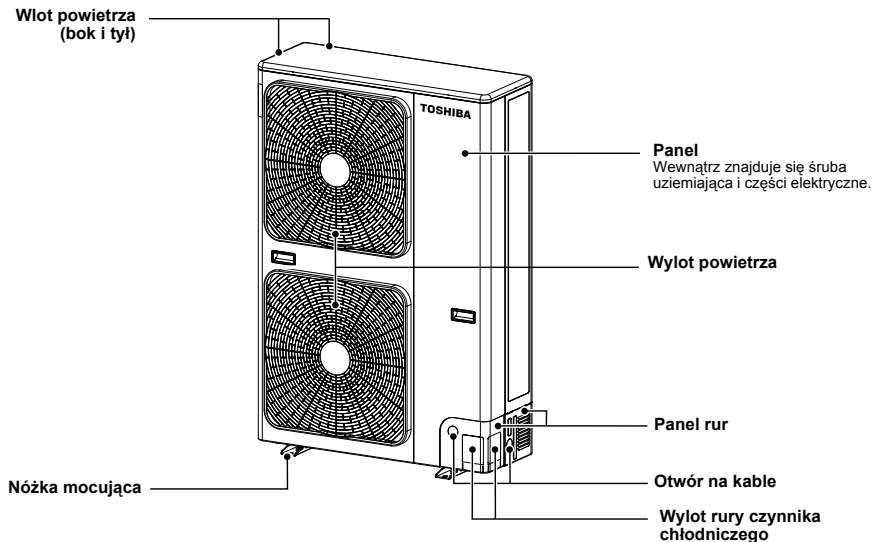

## 3 Przewodowy pilot zdalnego sterowania





Ten zdalny sterownik może kontrolować pracę maksymalnie 8 jednostek wewnętrznych.

### ■ Część z wyświetlaczem

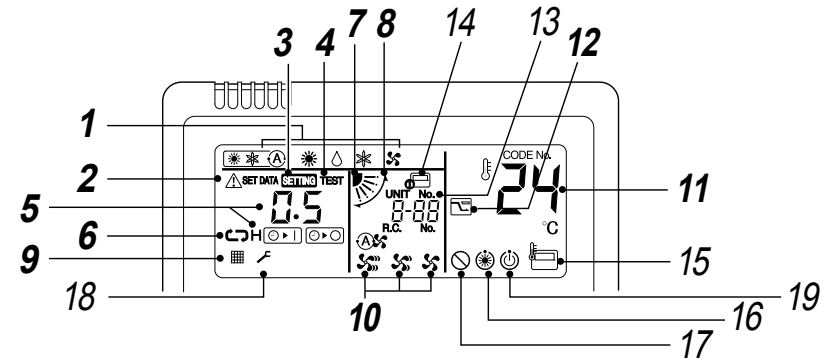
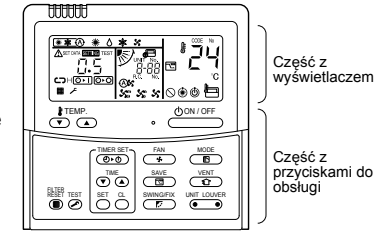
Na poniższej ilustracji wyświetlacza przedstawiono wszystkie ikony. Kiedy jednostka jest włączona, wyświetlone będą tylko określone ikony.

- Przy pierwszym włączeniu bezpiecznika, na wyświetlaczu pilota zdalnego sterowania będzie migać symbol **SETTING**.
- Podczas migania ikony następuje automatyczne sprawdzenie modelu.  
Przed rozpoczęciem użytkowania zdalnego sterownika poczekać, aż zniknie ikona **SETTING**.



- 1 Tryb pracy**  
Wyświetlony jest wybrany tryb pracy.
- 2 Wskaźnik błędu**  
Wyświetlany w przypadku aktywności mechanizmu zabezpieczającego lub wystąpienia błędu.
- 3 Wskaźnik SETTING**  
Wyświetlany podczas ustawiania timera lub dokonywania innych ustawień.
- 4 Wskaźnik TEST**  
Wyświetlany podczas próbnego uruchamiania.
- 5 Wskaźnik timera**  
W przypadku wystąpienia błędu zostanie wyświetlony kod błędu.
- 6 Wskaźnik trybu timera**  
Wyświetlony jest wybrany tryb timera.
- 7 Wyświetlacz ustawienia żaluzji**  
Wyświetla pozycję żaluzji.
- 8 Wskaźnik wachlowania**  
Wyświetlana podczas ruchu żaluzji w górę / w dół.
- 9 Wskaźnik filtra**  
Przypomina o czyszczeniu filtra powietrza.
- 10 Wskaźnik prędkości wentylatora**  
Zostanie wyświetlony wybrany tryb prędkości wentylatora.  
  
(Auto)   
(Wysoki)   
(Med.)   
(Niski) 
- 11 Wskaźnik nastawy temperatury**  
Wyświetlona jest wybrana nastawa temperatury.
- 12 Wskaźnik trybu oszczędzania energii**  
Ogranicza prędkość sprężarki (pojemność) w celu oszczędzania energii.



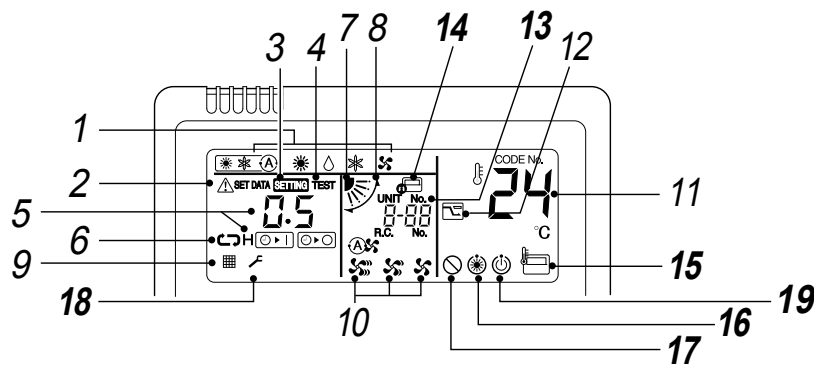

### 13 Wskaźnik UNIT No.

Wyświetla numer wybranej jednostki wewnętrznej.  
Wyświetla także kod błędu jednostek wewnętrznych i zewnętrznych.

### 14 Wskaźnik centralnego sterowania

Wyświetlany, kiedy klimatyzator jest używany w trybie centralnego sterowania razem ze zdalnym sterownikiem centralnego sterowania.

Jeśli zdalny sterownik będzie nieaktywny z powodu działania systemu centralnego sterowania, będzie migać . Funkcje przycisków nie będą wówczas aktywne.

Nawet po naciśnięciu przycisku ON / OFF, MODE lub TEMP. działanie przycisków nie będzie przyjmowane.  
(Ustawienia dokonywane za pomocą zdalnego sterownika różnią się w trybie centralnego sterowania. Szczegółowe informacje można znaleźć w Instrukcja użytkownika zdalnego sterownika centralnego sterowania.)

### 15 Wskaźnik czujnika zdalnego sterownika

Wyświetlany, gdy używany jest czujnik zdalnego sterownika.

### 16 Wskaźnik Nagrzewanie wstępne

Wyświetlany, gdy włączany jest tryb ogrzewania lub tryb rozmrażania.

Kiedy wyświetlona jest ta ikona, wentylator jednostki wewnętrznej zatrzymuje się.

### 17 Wskaźnik braku funkcji

Wyświetlany, gdy żądana funkcja nie jest dostępna w danym modelu.

### 18 Wyświetlacz serwisowy

### 19 Wyświetlacz gotowości do pracy

Ten wyświetlacz pojawia się tylko w niektórych modelach.

## ■ Część z przyciskami do obsługi

Nacisnąć odpowiedni przycisk, aby wybrać pożądaną operację.

- Urządzenie zapisuje polecenia w pamięci i po pierwszym ustawieniu nie ma potrzeby dokonywania dodatkowych ustawień, jeśli użytkownik nie chce ich zmieniać. Klimatyzator włącza się za pomocą przycisku .

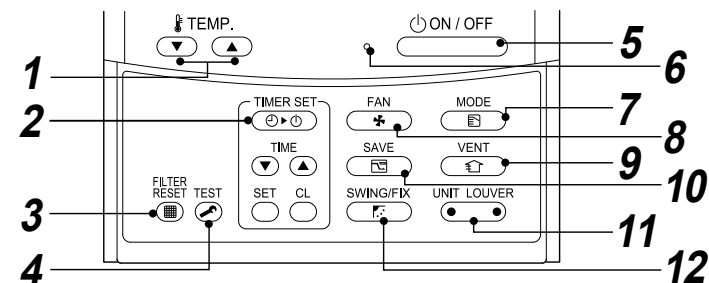

### 1 Przycisk (Przycisk nastawy temperatury)

Służy do ustawiania wartości zadanej.

Wartość zadana ustawia się za pomocą przycisków lub .

### 2 Przycisk (Przycisk ustawiania timera)

Służy do nastawiania timera.

### 3 Przycisk (Przycisk kasowania filtra)

Usuwa wskaźnik po wyczyszczeniu filtra.

### 4 Przycisk (Przycisk testu)

Służy tylko do wykonywania czynności serwisowych.

(Nie używać tego przycisku podczas zwykłej obsługi.)

### 5 Przycisk (Przycisk włącz/wyłącz)

Po naciśnięciu tego przycisku urządzenie zostanie włączone, a po ponownym naciśnięciu - wyłączone.

Po zakończeniu pracy lampka aktywności i wszystkie inne wskaźniki zgasną.

### 6 Lampka aktywności

Zielona lampka świeci, gdy urządzenie jest włączone.

Lampka miga, kiedy działa mechanizm zabezpieczający lub wystąpi błąd.

### 7 Przycisk (Przycisk trybu pracy)

Służy do wyboru pożądanego trybu pracy.

### 8 Przycisk (Przycisk prędkości wentylatora)

Wybór odpowiedniej prędkości wentylatora.

### 9 Przycisk (Przycisk wentylacji)

Jest używany, gdy podłączony jest zestaw do wspomaganego wentylacji (produkt lokalny).

- Jeśli po naciśnięciu przycisku na zdalnym sterowniku zostanie wyświetlona ikona , oznacza to, że zestaw wentylacyjny nie jest podłączony.

### 10 Przycisk (Przycisk oszczędzania energii)

Służy do włączania trybu oszczędzania energii.

### 11 Przycisk (Przycisk wyboru jednostki / żaluzji)

Służy do wyboru numery jednostki (z lewej strony) i numeru żaluzji (z prawej strony).

**UNIT:**

Służy do wyboru jednostki wewnętrznej w przypadku sterowania kierunkiem wiatru w kilku jednostkach wewnętrznych za pomocą jednego pilota zdalnego sterowania.

**LOUVER:**

Wybiera żaluzję podczas regulacji kierunku nadmuchu niezależnie.

### 12 Przycisk (Przycisk kierunku wachlowania/żaluzji)

Wybiera automatycznie wachlowanie lub ustawienie kierunku żaluzji.

## ◆ OPCJA:

### Czujnik zdalnego sterownika

Zazwyczaj do wykrywania temperatury wykorzystywany jest czujnik temperatury jednostki wewnętrznej. Może być również wykrywana temperatura przy zdalnym sterowniku. Szczegółowe informacje można uzyskać u dealera, u którego zakupiono klimatyzator.

## 4 Prawidłowa eksploatacja

Przy pierwszym uruchomieniu klimatyzatora lub w razie zmiany ustawień należy postępować według poniższych instrukcji. Ustawienia są zapisywane w pamięci i wyświetlane przy każdym włączeniu jednostki poprzez naciśnięcie przycisku .

### ■ Przygotowanie

- Po włączeniu wyłącznika na zdalnym sterowniku zostaną wyświetlone linie podziału.
- \* Po włączeniu wyłącznika zdalny sterownik nie będzie przyjmować żadnych poleceń przez ok. 1 minut (nie jest to oznaka wadliwego działania).

### WYMAGANIA

Przy włączaniu klimatyzatora po dłuższym okresie wyłączenia, włączyć wyłącznik co najmniej 12 godzin przed uruchomieniem klimatyzatora.

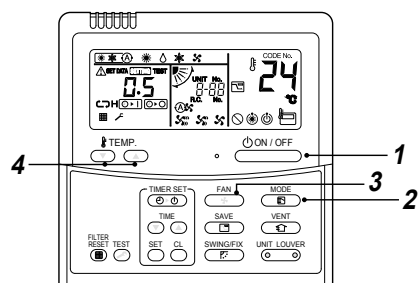

### ◆ Włączanie

#### 1 Naciśnij przycisk .

Włączy się lampka aktywności i jednostka zacznie pracować.

#### 2 Wybierz tryb pracy za pomocą przycisku .



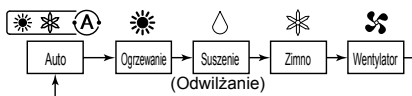

Jedno naciśnięcie przycisku spowoduje zmianę wyświetlanego wskaźnika w przedstawionej poniżej kolejności.

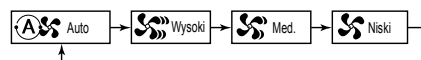

#### 3 Wybrać prędkość wentylatora za pomocą przycisku .

Jedno naciśnięcie przycisku spowoduje zmianę wyświetlanego wskaźnika w przedstawionej poniżej kolejności.



- Gdy wentylator znajduje się w trybie , prędkość wentylatora jest regulowana na podstawie różnicy pomiędzy wartością zadaną a temperaturą pomieszczenia.
- Podczas ogrzewania, jeśli pomieszczenie nie nagrzewa się dostatecznie po włączeniu prędkości , wybrać prędkość  lub .
- Czujnik temperatury określa temperaturę powietrza powrotnego w jednostce wewnętrznej, która może różnić się od temperatury pomieszczenia zależnie od stanu instalacji. Wartość zadana to docelowy poziom temperatury w pomieszczeniu. (Opcji  "Auto" nie można wybrać w trybie Wentylator.)

#### 4 Ustawić wartość temperatury za pomocą przycisków lub .

### ◆ Wyłączona

Naciśnij przycisk .

Lampka aktywności zgaśnie i jednostka się wyłączy.

### UWAGA

#### Automatyczna zmiana

- W trybie automatycznym jednostka wybiera tryb pracy (chłodzenie, ogrzewanie lub tylko wentylacja) na podstawie ustawionej przez użytkownika wartości zadanej temperatury.
- Jeśli tryb automatyczny nie odpowiada użytkownikowi, można ustawić pożądane warunki ręcznie.

#### Chłodzenie

Jeśli ma się rozpocząć chłodzenie, jednostka rozpocznie pracę około 1 minutę po wybraniu trybu.

#### Ogrzewanie

- Jeśli ma się rozpocząć ogrzewanie, jednostka rozpocznie pracę około 3 do 5 minut po wybraniu trybu.
- Po zakończeniu ogrzewania fan może nadal pracować przez ok. 30 sekund.
- Kiedy temperatura pomieszczenia osiągnie wartość zadaną temperatury, jednostka zewnętrzna wyłączy się, a jednostka wewnętrzna będzie kontynuować pracę wentylatora przy bardzo małej prędkości.
- Podczas rozmrażania wentylator się zatrzyma, aby nie było wydmuchiwanie chłodne powietrze. ( będzie wyświetlony).

#### Gdy funkcjonowanie ma zostać wznowione po zatrzymaniu



Przy próbie ponownego uruchomienia jednostki zaraz po jej wyłączeniu jednostka zostanie uruchomiona po ok. 3 minutach, aby zabezpieczyć sprężarkę.

## ■ Praca z temperaturą 8°C (w celu podgrzewania obiektu)

Klimatyzator może w trybie ogrzewania sterować temperaturą ogrzewania do około 8 °C.

**Praca na poziomie 8 °C wymaga dokonania ustawień za pomocą przewodowego pilota zdalnego sterowania. O dokonanie ustawienia zgodnego z instrukcją instalacji jednostki wewnętrznej należy poprosić montera lub dealera.**

### Włączanie

1. Za pomocą przycisku TEMP.  ustawić wyświetlaną temperaturę na 18 °C w trybie ogrzewania.
2. Ustawić wyświetlaną temperaturę na 8 °C, naciskając przycisk TEMP.  co najmniej przez cztery sekundy.



### Wyłączona

1. Za pomocą przycisku TEMP.  ustawić wyświetlaną temperaturę na 18 °C.
  - Klimatyzator powróci do zwykłego trybu OGRZEWANIA. Ustawić pożądaną temperaturę i tryb pracy.

### UWAGA

- Temperatura wydmuchiwanego powietrza jest niższa niż podczas zwykłego ogrzewania.
- W zależności od miejsca instalacji zdalnego sterownika temperatura w pomieszczeniu może nie wzrastać równomiernie.
- W zależności od wielkości pomieszczenia i warunków instalacji temperatura w pomieszczeniu może nie osiągnąć 8 °C.
- Ustawienie prędkości wentylatora jest dostępne przy nagrzewaniu w temperaturze 8 °C.

W poniższych przypadkach praca na poziomie 8 °C może zostać anulowana.

- Kiedy praca zostanie zatrzymana przyciskiem .
- Kiedy zostanie wybrany inny tryb pracy przyciskiem .
- Kiedy nastawa temperatury lub tryb pracy zostanie zmieniony lub gdy działanie zostanie włączone / wyłączone bezprzewodowym zdalnym sterownikiem lub zdalnym sterownikiem centralnego sterowania.
- W przypadku używania tego trybu pracy zaleca się przestrzegania właściwego czasu pracy oraz zlecenie okresowych konserwacji pracownikom serwisu.

## 5 Obsługa timera

- Dostępne są trzy tryby timera: (Możliwe jest ustawienie do 168 godzin.)
  - Timer wyłączenia : Jednostka zatrzymuje się po upływie ustawionego czasu.
  - Timer powtarzanego wyłączenia : Jednostka zatrzymuje się codziennie po upływie ustawionego czasu.
  - Timer włączenia : Jednostka włącza się po upływie ustawionego czasu.

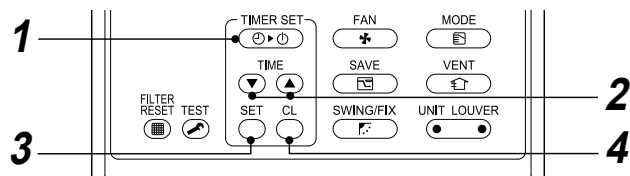

### ◆ Ustawianie

#### 1 Naciśnij przycisk

Tryb timera zmienia się za każdym naciśnięciem przycisku.

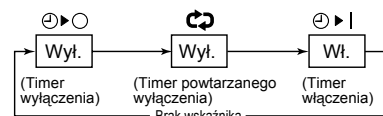

- i wskaźnik timera miga.

#### 2 Naciśnij , aby wybrać "ustaw czas".

- Za każdym naciśnięciem przycisku ustawiony czas rośnie o 0,5 godz. (30 minut). Przy ustawianiu czasu powyżej 24 godzin pracy timera, timer można ustawiać w krokach co 1 godz. Maksymalny czas, jaki można ustawić, to 168 godz. (7 dni). Pilot zdalnego sterowania wyświetla ustawiony czas jako czas (między 0,5 a 23,5 godz.) (\*1) lub ilość dni i czas (24 godziny lub więcej) (\*2), jak widać poniżej.
- Za każdym naciśnięciem przycisku ustawiony czas zmniejsza się o 0,5 godz. (30 minut) (0,5 - 23,5 godz.) lub 1 godz. (24 - 168 godz.).

**Przykład informacji wyświetlanej na zdalnym sterowniku**

- 23,5 godz. (\*1)



- 34 godz. (\*2)

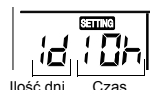

Ilość dni Czas

wskazuje 1 dzień (24 godz.)

wskazuje 10 godz. (w sumie 34 godz.)

#### 3 Naciśnij przycisk .

Wskaźnik zniknie i włączy się wskaźnik czasu, a wskaźnik lub będzie migać. (Kiedy zostanie włączony timer włączenia, zostanie wyświetlony czas i wskaźnik timera włączenia , a pozostałe wskaźniki znikną.)

#### 4 Anulowanie pracy timera.

Naciśnij przycisk . Wskaźnik timera zgaśnie.

#### UWAGA

- Kiedy urządzenie wyłączy się po upływie czasu ustawionego na timerze, timer powtarzanego wyłączenia wznowia pracę urządzenia po naciśnięciu przycisku i wyłącza urządzenie, gdy upłynie czas ustawiony na timerze.
- Jeśli zostanie naciśnięty przycisk , podczas gdy aktywna jest funkcja timera wyłączenia klimatyzatora, wskaźnik funkcji timera zniknie i zostanie ponownie wyświetlony po około 5 sekundach. Jest to prawidłowe działanie zdalnego sterownika.

## 6 Regulacja kierunku wiatru

W celu uzyskania najlepszego efektu chłodzenia lub ogrzewania należy odpowiednio dostosować ustawienie żaluzji (płyt regulujących kierunek wiatru w górę lub w dół). Chłodne powietrze obniża się, podczas gdy gorące powietrze unosi się, dlatego w celu ogrzania pomieszczenia należy skierować żaluzje w dół, a w celu jego ochłodzenia — ustawić je poziomo.

### ⚠ PRZESTROGA

W celu chłodzenia należy ustawić żaluzje poziomo. Jeśli żaluzje pozostają ustawione w dół podczas chłodzenia może dojść do skraplania pary wodnej na przyłączu wylotowym, a następnie kapania z żaluzji.

- Po zatrzymaniu funkcjonowania żaluzji pozioma (panel regulacji pionowego przepływu powietrza) zamyka się automatycznie.
- W trybie nagrzewania wstępnego żaluzja pozioma (panel regulacji pionowego przepływu powietrza) ustawia się w górę. Gdy tryb nagrzewania wstępnego zostanie zakończony, a wskaźnik wachlowania jest wyświetlony na pilocie zdalnego sterowania nawet w trybie nagrzewania wstępnego, żaluzja zaczyna wachlować.

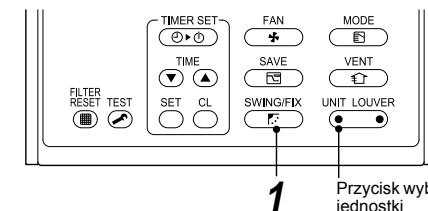
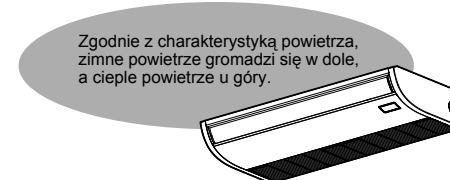

### ◆ Jak ustawić kierunek nadmuchu powietrza

#### 1 Naciśnij przycisk podczas pracy urządzenia.

Kierunek ustawienia nadmuchu zmienia się za każdym naciśnięciem przycisku.

#### W trybie pracy Ogrzewanie

Skieruj żaluzję (płytę regulującą kierunek wiatru w górę lub w dół) w dół. Gorące powietrze skierowane poziomo może nie dotrzeć w okolice stóp.



#### W trybie pracy Chłodzenie / suszenie

Skieruj żaluzję (płytę regulującą kierunek wiatru w górę lub w dół) poziomo. W przypadku skierowania w dół, na powierzchni wylotu powietrza mogą pojawiać się skropliny, które następnie spłyną w dół.



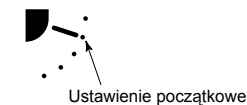

#### W trybie pracy Wentylator

Wybrać kierunek nadmuchu.





### ◆ Włączanie wachlowania

- Naciśnij przycisk , ustaw żaluzję (płytę regulującą kierunek wiatru w górę lub w dół) w najniższym położeniu, a następnie ponownie naciśnij przycisk . Wskaźnik SWING  zostaje wyświetlony, a kierunek nadmuchu w górę / w dół zostaje wybrany automatycznie.

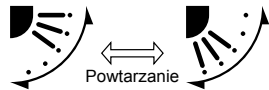
#### Symbol wyświetlany podczas wachlowania



### ◆ Wyłączanie wachlowania

- Podczas wachlowania żaluzji naciśnij przycisk  w odpowiednim położeniu. Następnie po naciśnięciu przycisku  można ponownie ustawić kierunek wiatru od najwyższego położenia.

\* Jednak nawet w przypadku naciśnięcia przycisku  podczas wachlowania żaluzji, jej położenie jest wyświetlane w następujący sposób i nie można wybrać najwyższego położenia żaluzji.

#### Symbole wyświetlane po wyłączeniu wachlowania





W takim przypadku należy ponownie nacisnąć przycisk  dwie sekundy później.

- Przy operacji Chłodzenie / suszenie żaluzja nie zatrzymuje się będąc skierowaną w dół. W przypadku zatrzymania żaluzji skierowanej do dołu podczas wachlowania, zatrzyma się ona po przestawieniu się na trzecią pozycję od góry.

#### Symbole wyświetlane podczas wyłączenia wachlowania



### ◆ Przycisk wyboru jednostki

- Gdy jeden pilot steruje wieloma jednostkami wewnętrznymi, kierunek ustawienia nadmuchu można wybrać indywidualnie dla każdej jednostki wewnętrznej.
- Aby indywidualnie ustawić kierunek nadmuchu, nacisnąć przycisk  (lewa strona przycisku) w celu wyświetlenia numeru jednostki wewnętrznej w sterowanej grupie. Następnie ustawić kierunek nadmuchu wyświetlanej jednostki wewnętrznej.
- Gdy nie jest wyświetlony numer jednostki wewnętrznej, wszystkie jednostki wewnętrzne mogą być sterowane jednocześnie.
- Za każdym naciśnięciem przycisku  (lewa strona przycisku), wyświetlacz zmienia się w następujący sposób:

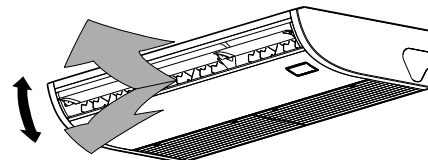
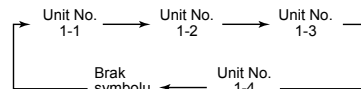

#### Regulacja poziomego przepływu powietrza

Aby zmienić kierunek nadmuchu poziomego, należy skierować pionowe żaluzje wewnątrz żaluzji poziomej w wybranym kierunku.

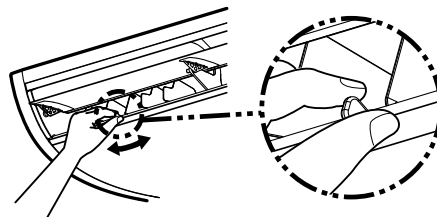



#### **UWAGA**

- Jeśli żaluzja pozioma pozostaje ustawiona w dół podczas chłodzenia może dojść do skraplania pary wodnej na obudowie lub żaluzji i kapania kropli.
- Jeśli żaluzja pozioma pozostaje ustawiona poziomo podczas nagrzewania, powietrze może nierównomiernie nagrzać pomieszczenie.

## 7 Tryb oszczędzania energii

Tryb oszczędzania energii pozwala zaoszczędzić energię poprzez ograniczenie maksymalnego prądu, co będzie miało wpływ na wydajność jednostki podczas ogrzewania i chłodzenia.

Naciśnij przycisk  podczas pracy urządzenia.

- Klimatyzator przejdzie do trybu oszczędzania energii.
- Na wyświetlaczu pojawi się wskazanie .

Tryb oszczędzania energii pozostanie aktywny do momentu anulowania.

Aby anulować tryb oszczędzania energii, ponownie naciśnij przycisk .

- Wskaźnik  zniknie.

### ■ Konfiguracja ustawień trybu oszczędzania energii

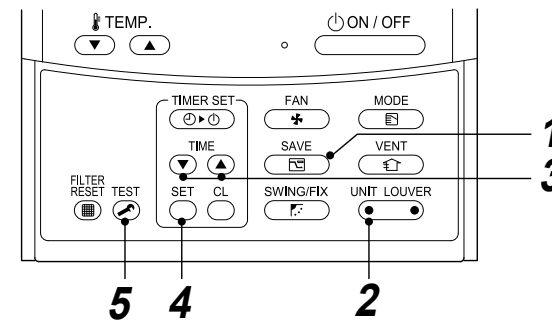

- Naciśnij przycisk  co najmniej cztery sekundy, kiedy klimatyzator jest wyłączony.

-  , symbol i numer migają.

- Naciśnij  (lewą stronę przycisku), by wybrać jednostkę wewnętrzną, dla której ma być wykonane ustawienie.

- Po każdym naciśnięciu przycisku UNIT No. zmienia się w następującej kolejności:



Włączony jest wentylator wybranej jednostki.

### 3 Naciśnij przyciski TIME (▼) (▲), aby dokonać ustawienia trybu oszczędzania energii.

- Każde naciśnięcie przycisku zmienia poziom mocy o 1 %, w zakresie od 100 % do 50 %.
- Ustawienie fabryczne wynosi 75 %.

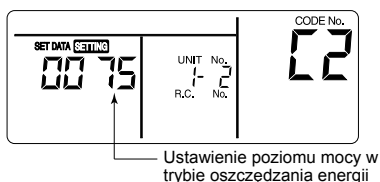

### 4 Naciśnij przycisk SET.

### 5 Naciśnij przycisk TEST, aby zakończyć ustawienie.

#### UWAGA

- Podczas pracy w trybie oszczędzania energii maksymalny prąd jednostki zewnętrznej jest ograniczony. Niemniej w określonych warunkach pobór mocy pracującego urządzenia może nie zostać obniżony.
- Klimatyzator pracuje na maksymalnej mocy w trybie oszczędzania energii. Pomieszczenie nie jest wystarczająco chłodzone lub ogrzewane.
- Praca w trybie oszczędzania energii nie może zostać zaprogramowana za pomocą centralnego pilota zdalnego sterowania i w zależności od warunków instalacji jednostki zewnętrznej.
- Jeśli kilka jednostek połączono w grupę, wszystkie pracują w trybie oszczędzania energii.
- Funkcja oszczędzania energii może być ograniczona w zależności od używanej jednostki wewnętrznej. Więcej informacji udzieli sprzedawca.

## 8 Konserwacja

### ⚠ OSTRZEŻENIE

- Czyszczenie filtra powietrza i innych części filtra wymaga przeprowadzenia niebezpiecznych prac na dużej wysokości. Poprosić o wykonanie tych czynności wykwalifikowanego monteru lub wykwalifikowanego pracownika serwisu. Nie należy wykonywać tych czynności samodzielnie.

### Czyszczenie filtrów powietrza

Zatkane filtry powietrza obniżą wydajność chłodzenia i ogrzewania.

- (1) Jeśli na zdalnym sterowniku wyświetlony zostanie wskaźnik "■", należy wyczyścić filtry powietrza.
- (2) Po wyczyszczeniu filtrów powietrza nacisnąć przycisk FILTER TEST. Wskaźnik "■" zniknie.

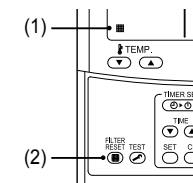

### ◆ Jeśli jednostka nie będzie użytkowana przez długi okres czasu

1. Włączyć wentylator na kilka godzin w celu osuszenia wnętrza jednostki.
2. Nacisnąć przycisk ON/OFF na pilocie, aby zatrzymać bieg i wyłączyć wyłącznik.
3. Wyczyścić filtry powietrza i założyć je z powrotem.

### ◆ Przed sezonem chłodzenia

#### Wyczyścić miskę ściekową.

Szczegółowych informacji udzieli sprzedawca, u którego dokonano zakupu produktu.

(Odprowadzanie nie funkcjonuje jeśli taca ociekowa lub odpowietrznik są zatkane. W niektórych przypadkach może dojść do przepełnienia i wycieku na ścianę lub podłogę. Należy oczyścić tacę ociekową przed rozpoczęciem sezonu chłodzenia).

### ◆ Regularnie sprawdzać urządzenie!

- W przypadku długotrwałego użytkowania urządzenia, w zależności od temperatury, wilgotności i zapylenia pomieszczenia, może dojść do zużycia części urządzenia, a w konsekwencji do usterki lub złego odprowadzenia wody z odwilżacza.
- Oprócz standardowej konserwacji zaleca się zlecenie kontroli i konserwacji u sprzedawcy, u którego dokonano zakupu urządzenia.

#### UWAGA

W celu ochrony środowiska zaleca się, aby jednostki wewnętrzne i zewnętrzne używanego klimatyzatora były regularnie czyszczone i serwisowane, aby zapewnić wydajne działanie klimatyzatora. Jeśli klimatyzator jest używany przez długi czas, zaleca się wykonanie przeglądu okresowego (raz w roku). Dodatkowo należy też regularnie sprawdzać jednostkę zewnętrzną pod kątem pojawienia się rdzy lub zarysowań i w razie potrzeby usunąć je lub zastosować środek antykorozyjny. Jako zasadę ogólną należy przyjąć, że jeśli jednostka wewnętrzna jest używana dłużej niż 8 godzin dziennie, jednostkę wewnętrzną i jednostkę zewnętrzną należy czyścić przynajmniej raz na 3 miesiące. O wyczyszczeniu/konserwacji należy poprosić profesjonalistów. Taka konserwacja może wydłużyć żywotność produktu, mimo że odbywa się na koszt właściciela. Zaniedbanie regularnego czyszczenia jednostek wewnętrznych i zewnętrznych doprowadzi do obniżenia wydajności ich pracy, zamarzania, wycieków wody a nawet usterek sprężarki.

#### Lista elementów do przeglądu

Część	Jednostka	Sprawdzić (wzrokowo / na słuch)	Konserwacja
Wymiennik ciepła	Wewnętrzna / zewnętrzna	Zatkanie kurzem /zabrudzeniami, zarysowania	Przemyć wymiennik ciepła, jeśli jest zatkany.
Silnik wentylatora	Wewnętrzna / zewnętrzna	Dźwięk	W razie usłyszenia nieprawidłowego odgłosu wykonać odpowiednie czynności naprawcze.
Filtr	Wewnętrzna	Kurz/zabrudzenia, pęknięcia	• Przemyć filtr wodą, jeśli jest brudny. • Jeśli jest uszkodzony, wymienić.
Wentylator	Wewnętrzna	• Drgania, wyważenie • Kurz/zabrudzenia, wygląd	• Wymienić wentylator, jeśli widoczne są drgania lub nie jest dobrze wyważony. • Wyczyścić szczotką lub przemyć wentylator, jeśli jest brudny.
Kratki wlotowe / wylotowe powietrza	Wewnętrzna / zewnętrzna	Kurz/zabrudzenia, zarysowania	Naprawić lub wymienić, jeśli są odkształcone lub uszkodzone.
Taca ociekowa	Wewnętrzna	Zatkanie kurzem /zabrudzeniami, zanieczyszczenie spustu	Wyczyścić tacę ociekową i sprawdzić, czy jest skierowana lekko w dół, aby umożliwić płynne odprowadzanie wody.
Panel ozdobny, żaluzje	Wewnętrzna	Kurz/zabrudzenia, zarysowania	Przemyć je, jeśli są brudne, lub pokryć warstwą odpowiedniego środka.
Wygląd zewnętrzny	Zewnętrzna	• Rdza, odchodzenie izolacji • Odchodzenie wierzchniej warstwy	Nanieść warstwę naprawczą.

## 9 Rozwiązywanie problemów

Przed powiadomieniem serwisu sprawdzić poniższe punkty.

	Objaw	Przyczyna	
To nie jest usterka.	Jednostka zewnętrzna	<ul style="list-style-type: none"> <li>• Biała mgła w chłodnym powietrzu lub wydobywa się woda.</li> <li>• Czasem słychać odgłos wyciekającego powietrza.</li> <li>• Przy włączeniu zasilania słychać wyraźny odgłos.</li> </ul>	<ul style="list-style-type: none"> <li>• Nastąpiło automatyczne zatrzymanie pracy wentylatora jednostki zewnętrznej, a urządzenie rozpoczęło odszranianie.</li> <li>• Zawór elektromagnetyczny uruchamia się podczas rozpoczęcia lub zakończenia odszraniania.</li> <li>• Jednostka zewnętrzna jest przygotowana do działania.</li> </ul>
	Jednostka wewnętrzna	<ul style="list-style-type: none"> <li>• Czasami słychać odgłos świstania.</li> <li>• Słychać odgłos klekotania.</li> <li>• Wypuszczane powietrze ma nienaturalny zapach.</li> </ul>	<ul style="list-style-type: none"> <li>• Gdy urządzenie rozpoczyna pracę, podczas pracy lub zaraz po zakończeniu pracy słychać odgłos przepływającej wody lub dźwięk pracy może narastać przez kilka minut zaraz po rozpoczęciu działania. Jest to odgłos przepływającego czynnika chłodzącego lub odgłos odprowadzania wody przez odwilżacz.</li> <li>• Ten dźwięk powstaje, gdy np. wymiennik ciepła nieznacznie rozszerza się lub kurczy wskutek zmian temperatury.</li> <li>• Klimatyzator wchłania różnorodne zapachy, takie jak zapach ścian, dywanu, ubrań, papierosów, kosmetyków itp.</li> </ul>
	Urządzenie nie funkcjonuje.		<ul style="list-style-type: none"> <li>• Czy doszło do przerwy w zasilaniu?</li> <li>• Czy doszło do przepięcia wyłącznika obwodu?</li> <li>• Czy zadziałało urządzenie zabezpieczające? (Miganie wskaźnika działania i  na zdalnym sterowniku).</li> </ul>
Sprawdzić ponownie.	Nie doszło do ochłodzenia lub ogrzania pomieszczenia.	<ul style="list-style-type: none"> <li>• Czy wlot lub wylot powietrza jednostki zewnętrznej jest zatkany?</li> <li>• Czy drzwi lub okna nie są pootwierane?</li> <li>• Czy filtr powietrza nie jest zatkany pyłem?</li> <li>• Czy wartość przepływu powietrza jest ustawiona na "Niski" a tryb pracy na "Fan"?</li> <li>• Czy ustawiona temperatura jest odpowiednia?</li> </ul>	

W przypadku występowania niepokojących objawów, nawet po sprawdzeniu powyższych pozycji, wyłączyć jednostkę, wyłączyć bezpiecznik automatyczny i poinformować dealera o miejscu zakupu, numerze produktu i nieprawidłowościach w funkcjonowaniu urządzenia. Nie podejmować samodzielnych prób naprawy urządzenia. Próby tego rodzaju mogą być niebezpieczne. Jeśli wskaźnik kontroli (E0, F0, H0 i itp.) jest wyświetlony na pilocie zdalnego sterowania, należy również przekazać tę informację dealerowi.

W przypadku wystąpienia poniższych objawów należy natychmiast zatrzymać urządzenie, wyłączyć wyłącznik obwodu i skontaktować się ze sprzedawcą, u którego dokonano zakupu urządzenia.

- Nieprawidłowe działanie włącznika urządzenia.
- Częste przepięcia wyłącznika obwodu.
- Nieprzewidziane przedostanie się obcego obiektu lub wody do wnętrza urządzenia.
- Urządzenie nie działa nawet po usunięciu przyczyny wyzwalania mechanizmu zabezpieczającego.
- Znalezione inne nienaturalne objawy.

## ■ Potwierdzenie i sprawdzenie

W przypadku wykrycia błędu klimatyzatora na wyświetlaczu zdalnego sterownika zostanie pokazany kod błędu i UNIT No. wewnętrznej.

Kod błędu zostanie wyświetlony tylko podczas pracy urządzenia.

Jeśli wyświetlane wartości znikną, uruchomić klimatyzator w celu potwierdzenia błędu ("Potwierdzenie rejestru błędu").

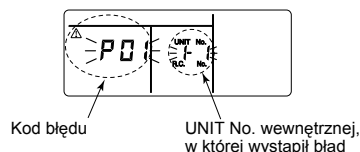

## ■ Potwierdzenie rejestru błędu

W przypadku wykrycia błędu klimatyzatora rejestr błędów można sprawdzić w następujący sposób. (W pamięci jest zapisana historia maksymalnie 4 błędów.)

Rejestr można sprawdzić, gdy urządzenie jest włączone lub wyłączone.

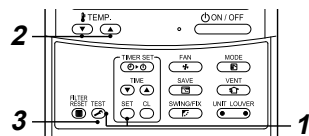

### 1 Po naciśnięciu jednocześnie przycisków i przez co najmniej 4 sekundy zostaną wyświetlone następujące dane.

Jeśli jest wyświetlony symbol , system wchodzi w tryb rejestru błędów.

- [01: Kolejność rejestru błędów] jest wyświetlone w pozycji CODE No.
- Informacja [Kod błędu] jest wyświetlona w pozycji CHECK.
- Informacja [Adres jednostki wewnętrznej, w której wystąpił błąd] jest wyświetlona w pozycji Unit No.

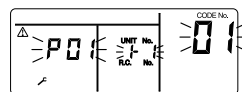

### 2 Każde naciśnięcie przycisku używanego do ustawienia temperatury powoduje zapisanie rejestru błędów w pamięci w wyświetlonej kolejności.

Numer w pozycji CODE No. oznaczają CODE No. [01] (najnowszy) → [04] (najstarszy).

#### WYMAGANIA

Nie naciskać przycisku , ponieważ wszystkie rejestry błędów jednostki wewnętrznej zostaną skasowane.

### 3 Po potwierdzeniu nacisnąć przycisk , aby powrócić do zwykłego trybu wyświetlania.

# 10 Działanie i wydajność urządzenia

#### ▼ Kontrola przed uruchomieniem urządzenia

- Sprawdzić, czy przewód uziemienia nie został przecięty lub odłączony.
- Sprawdzić, czy zamontowany został filtr powietrza.
- Włączyć wyłącznik obwodu na co najmniej 12 godzin przed rozpoczęciem pracy urządzenia.

#### ▼ 3-minutowa funkcja ochronna

Funkcja zabezpieczenia 3-minutowego zapobiega uruchomieniu klimatyzatora przez 3 minuty od momentu włączenia głównego wyłącznika zasilania/ wyłącznika automatycznego w celu ponownego uruchomienia klimatyzatora.

#### ▼ Awaria zasilania

Awaria zasilania podczas pracy całkowicie zatrzymuje jednostkę.

- W celu wznowienia pracy urządzenia należy nacisnąć przycisk ON / OFF na zdalnym sterowniku.
- Używanie w pobliżu zapalniczki lub telefonu bezprzewodowego może spowodować nieprawidłowe działanie jednostki. Wyłączyć główny wyłącznik zasilania lub wyłącznik automatyczny, po czym ponownie go włączyć. W celu wznowienia pracy urządzenia nacisnąć przycisk ON / OFF na zdalnym sterowniku.

#### ▼ Rozmrażanie

Jeśli jednostka zewnętrzna będzie oblodzona w trybie ogrzewania, zostanie automatycznie włączone rozmrażanie (przez około 2 do 10 minut) w celu utrzymania wydajnego ogrzewania.

- Podczas rozmrażania wentylatory w jednostce wewnętrznej i jednostce zewnętrznej będą wyłączone.
- Podczas procesu rozmrażania zamrożona woda jest odprowadzana z płyty głównej jednostki zewnętrznej.

#### ▼ Wydajność grzewcza

Podczas ogrzewania ciepło jest pochłaniane z zewnątrz i doprowadzane do pomieszczenia. Taki sposób ogrzewania to system pompy ciepła. Kiedy temperatura na zewnątrz jest niska, zaleca się użycie dodatkowego urządzenia grzewczego razem z klimatyzatorem.

#### ▼ Mechanizm zabezpieczający

- Powoduje on wyłączenie przeciążonego klimatyzatora.
- Kiedy mechanizm zabezpieczający zostanie włączony, praca urządzenia zostanie przerwana, a na zdalnym sterowniku będzie migać wskaźnik działania i wskaźnik kontrolny.

#### ▼ Włączenie mechanizmu zabezpieczającego

- Wyłączyć wyłącznik obwodu i przeprowadzić kontrolę urządzenia. Ciągła praca urządzenia może doprowadzić do jego usterki.
- Sprawdzić, czy zamontowany został filtr powietrza. W innym przypadku może dojść do zatkania wymiennika ciepła przez zanieczyszczenia, a w konsekwencji do wycieku wody.

#### ▼ Podczas chłodzenia

- Wlot lub wylot powietrza jednostki zewnętrznej jest zatkany.
- Silny wiatr wiele stale w kierunku przeciwnym do wylotu powietrza z jednostki zewnętrznej.

#### ▼ Podczas ogrzewania

- Filtr powietrza został zatkany dużą ilością pyłu.
- Wlot lub wylot powietrza jednostki wewnętrznej jest zatkany.

#### ▼ Nie wyłączać wyłącznika obwodu

- W sezonie korzystania z klimatyzacji pozostawić wyłącznik obwodu włączony, a do włączania i wyłączania urządzenia używać przycisku ON / OFF na zdalnym sterowniku.

▼ **Uważać na opady śniegu i mróz w przypadku jednostki zewnętrznej**

- W miejscach, gdzie spadł śnieg, wlot lub wylot powietrza jednostki zewnętrznej jest często przykryty śniegiem lub zamrożony.  
Jeżeli śnieg lub mróz nie zostaną usunięte z jednostki zewnętrznej, może dojść do uszkodzenia urządzenia lub osłabienia ogrzewania.
- W zimnych obszarach, w ramach ochrony przed mrozem, należy zwrócić uwagę, aby wąż spustowy dokładnie odprowadzał wodę i nie pozostawiał jej wewnątrz. Jeżeli woda zamroźnie w węży spustowym lub wewnątrz jednostki zewnętrznej, może dojść do uszkodzenia urządzenia lub osłabienia ogrzewania.

▼ **Warunki pracy klimatyzatora**

Aby zapewnić odpowiednią wydajność, klimatyzator powinien pracować w podanym poniżej zakresie temperatur:

Chłodzenie	Temperatura na zewnątrz : -15 °C do 46 °C (temp. termometru suchego)
	Temperatura w pomieszczeniu : 21 °C do 32 °C (temp. termometru suchego), 15 °C do 24 °C (temp. termometru wilgotnego)
	<b>[PRZESTROGA]</b> Wilgotność względna w pomieszczeniu – poniżej 80%. W razie eksploatacji klimatyzatora przy wyższej wilgotności na jego powierzchni może utworzyć się rosa.
Ogrzewanie	Temperatura na zewnątrz : -15 °C do 15 °C (temp. termometru wilgotnego)
	Temperatura w pomieszczeniu : 15 °C do 28 °C (temp. termometru suchego)

Jeżeli klimatyzator będzie eksploatowany w innych warunkach niż podane powyżej, mogą zostać uruchomione funkcje zabezpieczające.

# 11 Montaż

**Nie instalować klimatyzatora w następujących miejscach**

- Nie instalować klimatyzatora w miejscu oddalonym o mniej niż 1 m od telewizora, wieży lub radia. Jeśli jednostka zostanie zainstalowana w takim miejscu, emitowany przez klimatyzator szum spowoduje zakłócenia w pracy tych urządzeń.
- Nie instalować klimatyzatora w pobliżu urządzeń wykorzystujących wysokie częstotliwości (takich jak maszyna do szycia czy profesjonalne urządzenia do masażu itd.) - może to doprowadzić do awarii klimatyzatora.
- Nie wolno instalować klimatyzatora w miejscach, w których występuje pył żelazny lub z innych metali. Jeśli pyły z żelaza lub innych metali przylgną lub nagromadzą się we wnętrzu klimatyzatora, może dojść do ich nagłego samozapłonu i pożaru.
- Nie instalować klimatyzatora w miejscu wilgotnym lub oleistym oraz w miejscach, gdzie wytwarzana jest para, sadza lub gaz korozyjny.
- Nie instalować klimatyzatora w miejscu o dużym zasoleniu, na przykład blisko morza.
- Nie instalować klimatyzatora w miejscu, gdzie używana jest duża ilość oleju maszynowego.
- Nie instalować klimatyzatora w miejscu, które często jest narażone na podmuchy silnego wiatru, na przykład blisko morza.
- Nie instalować klimatyzatora w miejscu, gdzie wytwarzana jest duża ilość zasilanego gazu, na przykład w spa.
- Nie instalować klimatyzatora na jednostkach pływających lub żurawiach przejezdnych.
- Nie instalować klimatyzatora w miejscu o dużym stopniu związków kwasowych lub alkalicznych w powietrzu (np. gorące źródła, okolice zakładów chemicznych lub spalarni). Może to doprowadzić do powstania korozji na aluminiowych żeberkach i miedzianej rurze wymiennika ciepła.
- Nie instalować klimatyzatora w pobliżu przedmiotów, które mogłyby blokować wydmuchiwanie powietrza (odpowietrzniki, lampy itd.). (Utrudniony przepływ powietrza może obniżyć wydajność lub spowodować uszkodzenie urządzeń.)
- Nie należy używać tego klimatyzatora do celów specjalnych takich jak konserwacja żywności, narzędzi precyzyjnych, dzieł sztuki, a także w miejscach, gdzie przechowywane są zwierzęta hodowlane lub rośliny doniczkowe.  
(Może to spowodować spadek jakości przechowywanych materiałów.)
- Nie instalować klimatyzatora nad przedmiotem, który nie może być narażony na zamoczenie. (Z jednostki wewnętrznej mogą spadać skropliny przy wilgotności przekraczającej 80 % lub w razie zatkania przyłącza spustowego.)
- Nie instalować klimatyzatora w miejscu, gdzie używane są rozpuszczalniki organiczne.
- Nie instalować klimatyzatora w pobliżu drzwi lub okna, przez które może wpływać wilgotne powietrze z zewnątrz. Na klimatyzatorze mogą utworzyć się skropliny.
- Nie instalować klimatyzatora w miejscu, gdzie często są rozpylane specjalne środki.

**Uwaga na hałas i wibracje**

- Nie instalować klimatyzatora w miejscu, gdzie hałas wytwarzany przez jednostkę zewnętrzną lub gorące powietrze wydmuchiwane z jej wylotu mogłoby przeszkadzać sąsiadom.
- Klimatyzator należy zainstalować na mocnej, stabilnej podstawie, aby zapobiec przenoszeniu rezonansu, hałasu i wibracji podczas pracy.
- W przypadku włączenia jednej jednostki wewnętrznej, z nieużywanych jednostek wewnętrznych również mogą wydobywać się dźwięki.



# 12 Dane techniczne

Model	Poziom ciśnienia akustycznego (dBA)		Masa (kg)
	Chłodzenie	Ogrzewanie	
RAV-RM1601CTP-E	*	*	37

\* Poniżej 70 dBA

**Informacje dotyczące wpływu produktu na środowisko. (Regulation (EU) 2016/2281)**  
<http://ecodesign.toshiba-airconditioning.eu/en>

## Deklaracja zgodności

Producent: **TOSHIBA CARRIER (THAILAND) CO., LTD.**  
144 / 9 Moo 5, Bangkadi Industrial Park, Tivanon Road, Tambol Bangkadi,  
Amphur Muang, Pathumthani 12000, Thailand

Posiadacz dokumentacji TOSHIBA CARRIER EUROPE S.A.S  
TCF: Route de Thil 01120 Montluel FRANCE

Niniejszym oświadczam, że opisane poniżej urządzenie:

Ogólne oznaczenie: Klimatyzator

Model / typ: RAV-RM1601CTP-E

Nazwa handlowa: Klimatyzator z serii inwerterów cyfrowych / super inwerterów cyfrowych

Jest zgodne z zapisami Dyrektywy Maszynowej (Directive 2006/42/EC) oraz z przepisami dokonującymi jej transpozycji do ustawodawstwa krajowego.

### UWAGA

Niniejsze oświadczenie przestaje obowiązywać w przypadku wprowadzenia zmian technicznych lub funkcjonalnych bez zgody producenta.

# **TOSHIBA CARRIER (THAILAND) CO.,LTD.**

144 / 9 Moo 5, Bangkadi Industrial Park, Tivanon Road, Tambol Bangkadi, Amphur Muang, Pathumthani 12000, Thailand

**1115653898**