

## ANEMOSTAT SUFITOWY ALUMINIOWY ASN-AL

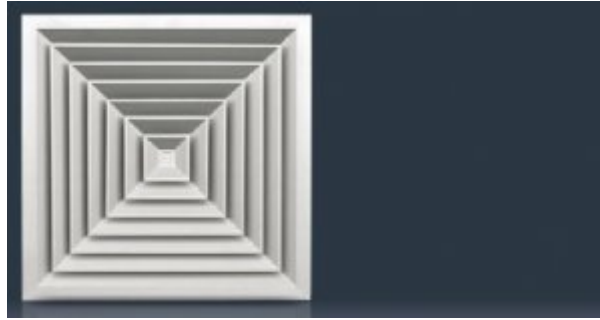

**Anemostat sufitowy aluminiowy ASN-al** do nawiew lub wywiewu powietrza w instalacjach nisko i średnio-ciśnieniowych. Zalecany do nawiewu poziomego w pomieszczeniach o wysokości do ok. 4 m.

### Montaż:

- na kanałach wentylacyjnych prostokątnych, w skrzynkach rozprężnych i w sufitach podwieszanych
- mocowanie za pomocą widocznych śrub w wytłaczanych otworach w ramce czołowej lub z mocowaniem śrubą centralną.

### Budowa:

- ramka czołowa oraz kierownice wykonane z wytłaczanych profili aluminiowych
- osadzenie kierownic w ramie na stałe.

### Materiał:

- aluminium stop 6063.

### Wykończenie powierzchni:

- aluminium naturalnie anodyzowane lub powłoka lakiernicza proszkowa w kolorze zgodnym z katalogiem RAL.

### Regulacja przepływu:

- za pomocą przepustnicy przeciwbieżnej typ P. Ustawianie przepływu powietrza odbywa się od czoła bez konieczności demontażu anemostatu.

### Certyfikaty:

- Rekomendacja techniczna
- Atest higieniczny

## Dane techniczne

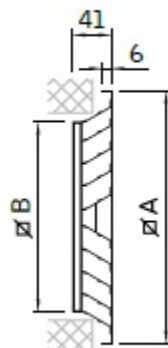
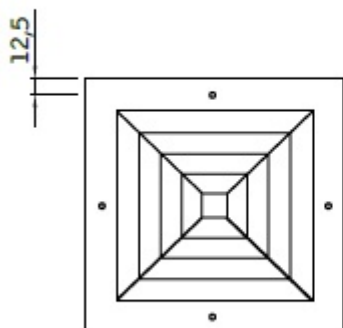

ASN-al-4

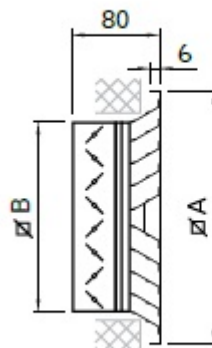

ASN-al-4-P

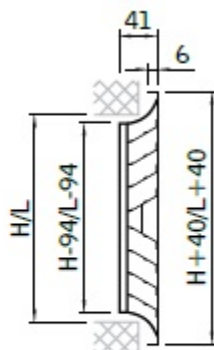
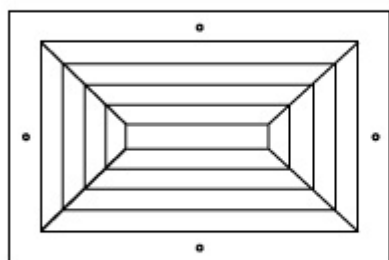

ASN-al-9

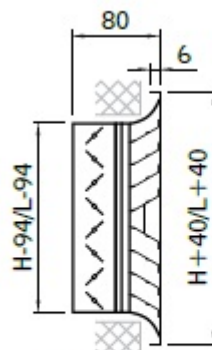

ASN-al-9-P

$\varnothing A$ [mm]	$\varnothing B$ [mm]
wymiary standardowe	
190	56
245	111
301	167
357	223
412	278
469	335
498	364
595	461
623	498
wymiary niestandardowe	
220	86
295	161
370	236
445	311
520	386
670	536