

WENTYLATOR OSIOWY OV (DO 12200 M³/H)



Wentylator osiowy OV posiada wywiewne i nawiewne systemy wentylacji, do różnego typu pomieszczeń gdzie wymagana jest wysoka wydajność przy stosunkowo niskim oporze przepływu. Wykorzystywane są w chłodnictwie, do chłodzenia monobloków ze sprężarkami. Oprócz tego wentylatory serii OV i OVK mogą być stosowane do prostego wyrzutu powietrza przez ścianę. Istnieje możliwość instalacji wentylatorów serii OV i OVK na ścianach zewnętrznych.

Konstrukcja

Obudowa wentylatora i wirnika skrzydełkowego, wykonana jest z blachy stalowej z powłoką polimerową. Skrzynka zaciskowa wentylatorów OV i OVK umieszczona jest na froncie wentylatora. Wentylator serii VKF posiada skrzynkę zaciskową z boku na obudowie.

Silnik

Przy produkcji wentylatora wykorzystywane są asynchroniczne silniki z zewnętrznym wirnikiem i zabezpieczeniem termicznym z posiadającym automatyczny restart. W celu osiągnięcia dłuższego czasu eksploatacji wentylatora w jego silniku zastosowano łożyska kulkowe. W zależności od modeli stosuje się dwu lub cztero-biegunowe silniki, które mogą być w wersji: jedno lub trzyfazowej.

Regulacja prędkości

Regulowanie prędkości może odbywać się w sposób płynny (regulator tyrystorowy), jak również skokowy (regulator transformatorowy). Wentylatory mogą być podłączone po parę jednostek do jednego sterownika pod warunkiem, że dostępna moc i prąd nie będą przewyższać nominalnych parametrów regulatora.

Montaż

W zależności od serii wentylatory montowane są w kanale wentylacyjnym (VKF) lub bezpośrednio na powierzchni ściany (OV i OVK).

OV – instalowanie na ścianie za pomocą prostokątnej płyty montażowej.

OVK – instalowanie na ścianie przy pomocy okrągłej płyty montażowej.

VKF – instalacja na kanale wentylacyjnym przy pomocy kołnierzy.

Podłączenie elektryczne i instalacja powinny być wykonane zgodnie z instrukcją i schematem elektrycznym znajdującym się w DTR.

Dane techniczne

	OV 2E 200	OV 2E 250	OV 2D 250	OV 4E 250	OV 4D 250	OV 2E 300
Napięcie [V]	230	230	3~400	230	3~400	230
Moc [W]	55	80	80	50	60	145
Pobór prądu [A]	0,26	0,4	0,22	0,22	0,17	0,66
Wydajność [m³/h]	860	1050	1060	800	850	2230
Obroty [min⁻¹]	2300	2400	2600	1380	1400	2300
Poziom ciśnienia akustycznego (dB(A)/3m)	48	50	51	38	38	53
Temperatura pracy [°C]	od -30 do +60	od -30 do +60	od -30 do +60	od -30 do +60	od -30 do +60	od -30 do +60
Klasa energetyczna	C	B	B	-	-	-
Stopień ochrony	IP 24	IP 24	IP 24	IP 24	IP 24	IP 24

	OV 2D 300	OV 4E 300	OV 4D 300	OV 4E 350	OV 4D 350	OV 4E 400
Napięcie [V]	3~400	230	3~400	230	3~400	230
Moc [W]	145	75	75	140	140	180
Pobór prądu [A]	0,25	0,35	0,22	0,65	0,38	0,82
Wydajność [m³/h]	2310	1340	1310	2500	2520	3580
Obroty [min⁻¹]	2350	1350	1380	1380	1380	1380
Poziom ciśnienia akustycznego (dB(A)/3m)	52	44	45	46	62	53
Temperatura pracy [°C]	od -30 do +60	od -30 do +60	od -30 do +60	od -30 do +60	od -30 do +60	od -30 do +60
Klasa energetyczna	C	B	B	-	-	-
Stopień ochrony	IP 24	IP 24	IP 24	IP 24	IP 24	IP 24

	OV 4D 400	OV 4E 450	OV 4D 450	OV 4E 500	OV 4D 500	OV 4E 550
Napięcie [V]	3~400	230	3~400	230	3~400	230
Moc [W]	180	250	250	420	450	550
Pobór prądu [A]	0,47	1,2	0,6	1,95	0,9	2,55
Wydajność [m³/h]	3740	4680	5280	7060	6570	8800

Obroty [min⁻¹]	1380	1350	1360	1300	1300	1300
Poziom ciśnienia akustycznego (dB(A)/3m)	54	56	56	58	60	52
Temperatura pracy [°C]	od -30 do +60	od -30 do +60	od -30 do +60	od -30 do +60	od -30 do +60	od -30 do +60
Klasa energetyczna	C	B	B	-	-	-
Stopień ochrony	IP 24	IP 24	IP 24	IP 24	IP 24	IP 24

	OV 4D 550	OV 4E 630	OV 4D 630	OV 6E 630
Napięcie [V]	3~400	230	3~400	1~230
Moc [W]	750	750	800	540
Pobór prądu [A]	1,5	3,5	1,6	2,4
Wydajność [m³/h]	9700	11900	12200	10900
Obroty [min⁻¹]	1350	1360	1320	850
Poziom ciśnienia akustycznego (dB(A)/3m)	64	67	69	59
Temperatura pracy [°C]	od -30 do +60	od -30 do +60	od -30 do +60	od -30 do +60
Klasa energetyczna	C	B	B	-
Stopień ochrony	IP 24	IP 24	IP 24	IP 24

Charakterystyki

OV / OVK / VKF

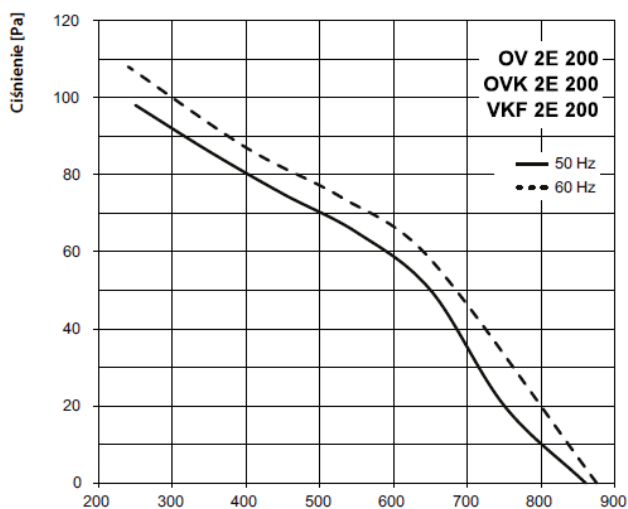

Wydajność [m³/h]

OV / OVK / VKF 2E 200

Poziom mocy akustycznej	Hz	Całkowita	Pasma częstotliwości, [Hz]								LpA, 3m [dB(A)]	LpA, 1m [dB(A)]
			63	125	250	500	1000	2000	4000	8000		
L _{WA} emitowane	dB(A)	68	28	39	52	58	66	62	57	50	48	58

OV / OVK / VKF

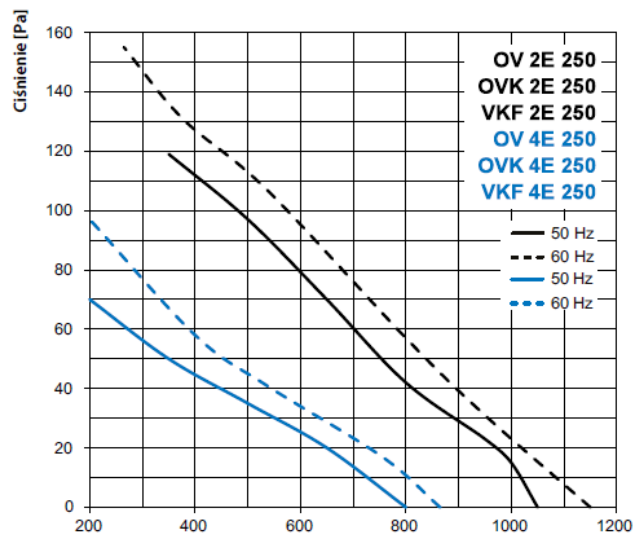

Wydajność [m³/h]

OV / OVK / VKF 2E 250

Poziom mocy akustycznej	Hz	Całkowita	Pasma częstotliwości, [Hz]								LpA, 3m [dB(A)]	LpA, 1m [dB(A)]
			63	125	250	500	1000	2000	4000	8000		
L _{WA} emitowane	dB(A)	70	29	40	54	60	68	64	59	52	50	60

OV / OVK / VKF 4E 250

Poziom mocy akustycznej	Hz	Całkowita	Pasma częstotliwości, [Hz]								LpA, 3m [dB(A)]	LpA, 1m [dB(A)]
			63	125	250	500	1000	2000	4000	8000		
L _{WA} emitowane	dB(A)	59	25	39	43	49	54	54	49	43	38	48

OV / OVK / VKF

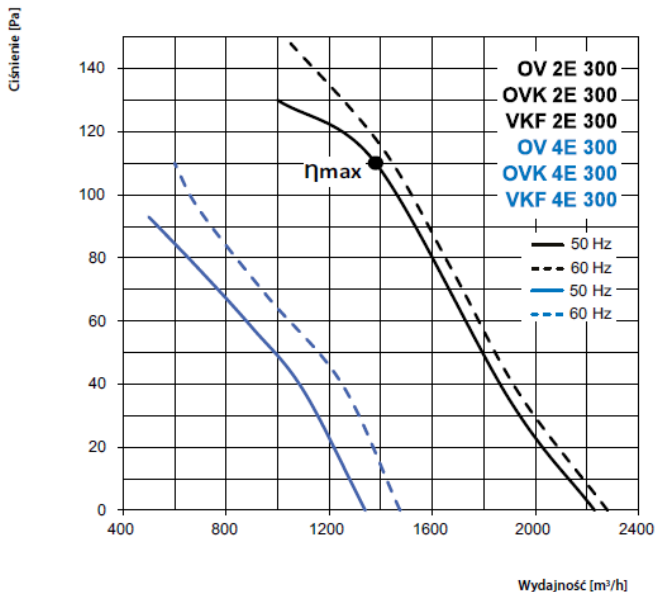

OV / OVK / VKF

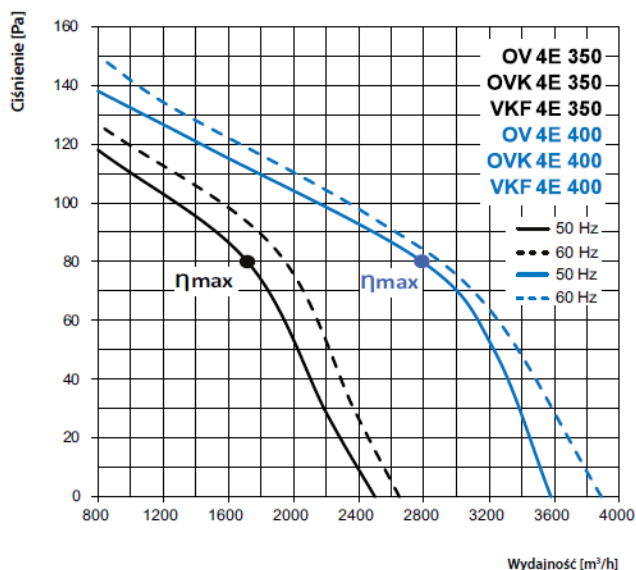

OV / OVK / VKF 2E 300

Poziom mocy akustycznej	Hz	Całkowita	Pasma częstotliwości, [Hz]								LpA, 3m [dB(A)]	LpA, 1m [dB(A)]
			63	125	250	500	1000	2000	4000	8000		
L _{WA} emitowane	dB(A)	74	40	49	63	63	71	67	60	56	53	63

OV / OVK / VKF 4E 300

Poziom mocy akustycznej	Hz	Całkowita	Pasma częstotliwości, [Hz]								LpA, 3m [dB(A)]	LpA, 1m [dB(A)]
			63	125	250	500	1000	2000	4000	8000		
L _{WA} emitowane	dB(A)	64	41	52	47	54	60	60	52	44	44	54

OV / OVK / VKF 4E 350

Poziom mocy akustycznej	Hz	Całkowita	Pasma częstotliwości, [Hz]								LpA, 3m [dB(A)]	LpA, 1m [dB(A)]
			63	125	250	500	1000	2000	4000	8000		
L _{WA} emitowane	dB(A)	67	27	43	49	60	62	62	53	46	46	56

OV / OVK / VKF 4E 400

Poziom mocy akustycznej	Hz	Całkowita	Pasma częstotliwości, [Hz]								LpA, 3m [dB(A)]	LpA, 1m [dB(A)]
			63	125	250	500	1000	2000	4000	8000		
L _{WA} emitowane	dB(A)	73	46	52	58	65	68	68	65	57	53	63

OV / OVK / VKF

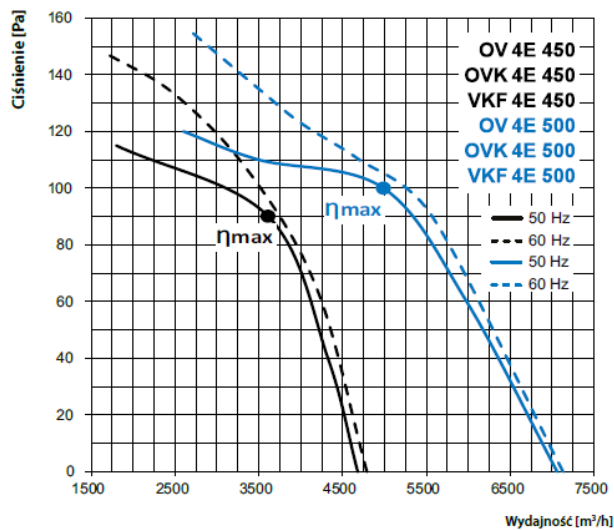

OV / OVK / VKF 4E 450

Poziom mocy akustycznej	Hz	Całkowita	Pasma częstotliwości, [Hz]								LpA, 3m [dB(A)]	LpA, 1m [dB(A)]
			63	125	250	500	1000	2000	4000	8000		
L _{WA} emitowane	dB(A)	76	46	57	64	70	72	70	66	58	56	66

OV / OVK / VKF 4E 500

Poziom mocy akustycznej	Hz	Całkowita	Pasma częstotliwości, [Hz]								LpA, 3m [dB(A)]	LpA, 1m [dB(A)]
			63	125	250	500	1000	2000	4000	8000		
L _{WA} emitowane	dB(A)	79	49	60	67	73	74	73	68	60	52	62

OV / OVK / VKF

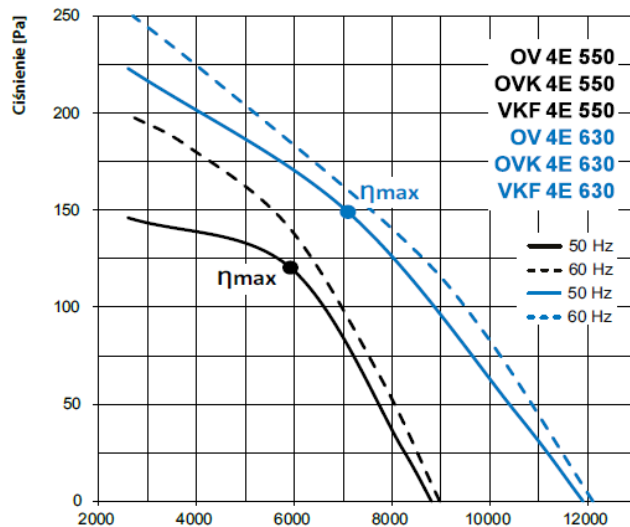

OV / OVK / VKF 4E 550

Poziom mocy akustycznej	Hz	Całkowita	Pasma częstotliwości, [Hz]								LpA, 3m [dB(A)]	LpA, 1m [dB(A)]
			63	125	250	500	1000	2000	4000	8000		
L _{WA} emitowane	dB(A)	83	52	64	71	77	78	77	72	64	62	72

OV / OVK / VKF 4E 630

Poziom mocy akustycznej	Hz	Całkowita	Pasma częstotliwości, [Hz]								LpA, 3m [dB(A)]	LpA, 1m [dB(A)]
			63	125	250	500	1000	2000	4000	8000		
L _{WA} emitowane	dB(A)	88	57	68	76	81	83	82	77	69	67	77

OV / OVK / VKF

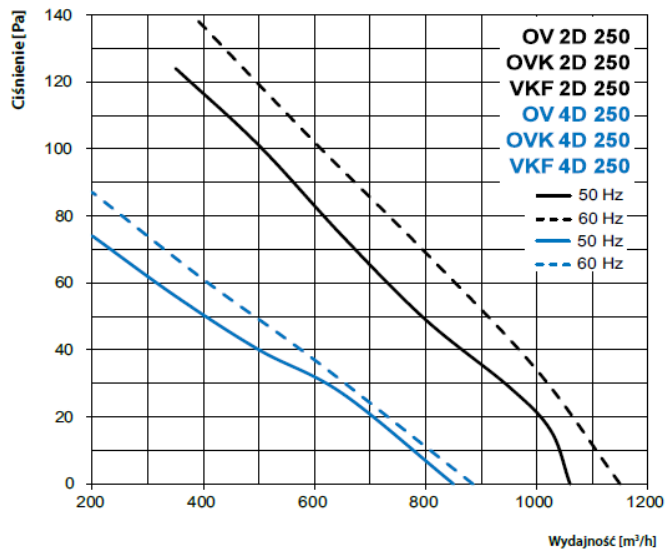

OV / OVK / VKF 2D 250

Poziom mocy akustycznej	Hz	Całkowita	Pasma częstotliwości, [Hz]								LpA, 3m [dB(A)]	LpA, 1m [dB(A)]
			63	125	250	500	1000	2000	4000	8000		
L _{WA} emitowane	dB(A)	71	29	41	55	61	69	65	60	52	51	61

OV / OVK / VKF 4D 250

Poziom mocy akustycznej	Hz	Całkowita	Pasma częstotliwości, [Hz]								LpA, 3m [dB(A)]	LpA, 1m [dB(A)]
			63	125	250	500	1000	2000	4000	8000		
L _{WA} emitowane	dB(A)	59	25	39	43	49	54	54	49	43	38	48

OV / OVK / VKF

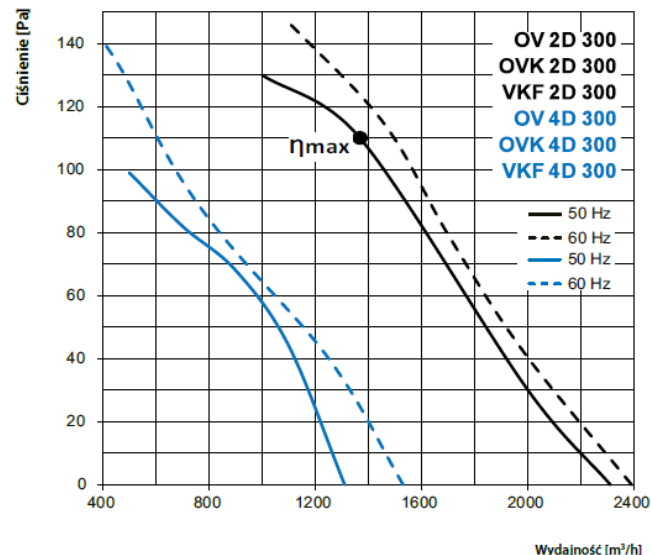

OV / OVK / VKF 2D 300

Poziom mocy akustycznej	Hz	Całkowita	Pasma częstotliwości, [Hz]								LpA, 3m [dB(A)]	LpA, 1m [dB(A)]
			63	125	250	500	1000	2000	4000	8000		
L _{WA} emitowane	dB(A)	73	39	48	62	62	70	66	60	55	52	62

OV / OVK / VKF 4D 300

Poziom mocy akustycznej	Hz	Całkowita	Pasma częstotliwości, [Hz]								LpA, 3m [dB(A)]	LpA, 1m [dB(A)]
			63	125	250	500	1000	2000	4000	8000		
L _{WA} emitowane	dB(A)	65	42	53	46	55	61	61	53	44	45	55

OV / OVK / VKF

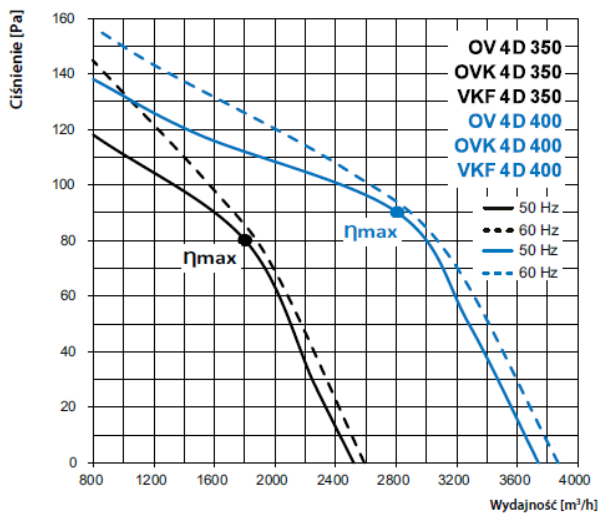

OV / OVK / VKF 4D 350

Poziom mocy akustycznej		Całkowita	Pasma częstotliwości, [Hz]								LpA, 3m [dB(A)]	LpA, 1m [dB(A)]
Hz	Całkowita		63	125	250	500	1000	2000	4000	8000		
L _{WA} emitowane	dB(A)	66	26	43	48	59	62	62	53	46	46	56

OV / OVK / VKF 4D 400

Poziom mocy akustycznej		Całkowita	Pasma częstotliwości, [Hz]								LpA, 3m [dB(A)]	LpA, 1m [dB(A)]
Hz	Całkowita		63	125	250	500	1000	2000	4000	8000		
L _{WA} emitowane	dB(A)	74	31	48	58	63	70	70	66	58	54	64

OV / OVK / VKF

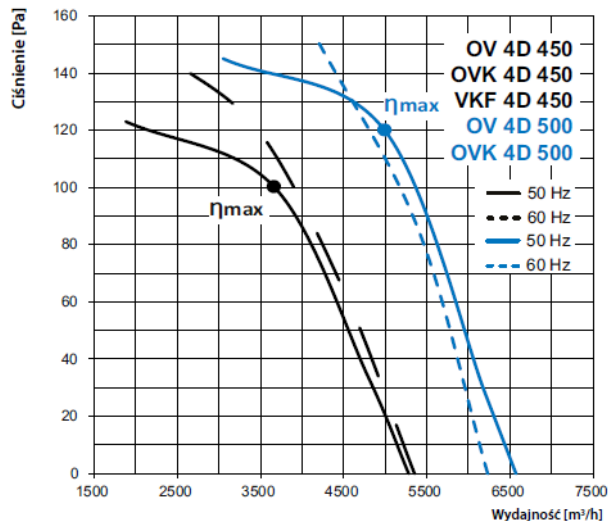

OV / OVK / VKF 4D 450

Poziom mocy akustycznej		Całkowita	Pasma częstotliwości, [Hz]								LpA, 3m [dB(A)]	LpA, 1m [dB(A)]
Hz	Całkowita		63	125	250	500	1000	2000	4000	8000		
L _{WA} emitowane	dB(A)	77	48	60	67	70	71	72	67	59	56	66

OV / OVK 4D 500

Poziom mocy akustycznej		Całkowita	Pasma częstotliwości, [Hz]								LpA, 3m [dB(A)]	LpA, 1m [dB(A)]
Hz	Całkowita		63	125	250	500	1000	2000	4000	8000		
L _{WA} emitowane	dB(A)	81	51	63	70	74	75	76	71	62	60	70

OV / OVK

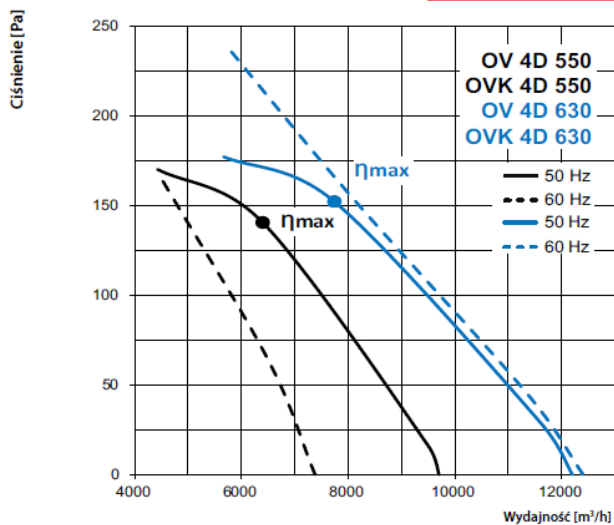

OV / OVK 4D 550

Poziom mocy akustycznej		Całkowita	Pasma częstotliwości, [Hz]								LpA, 3m [dB(A)]	LpA, 1m [dB(A)]
Hz	Całkowita		63	125	250	500	1000	2000	4000	8000		
L _{WA} emitowane	dB(A)	85	53	65	72	79	80	79	73	65	64	74

OV / OVK 4D 630

Poziom mocy akustycznej		Całkowita	Pasma częstotliwości, [Hz]								LpA, 3m [dB(A)]	LpA, 1m [dB(A)]
Hz	Całkowita		63	125	250	500	1000	2000	4000	8000		
L _{WA} emitowane	dB(A)	82	51	63	70	76	77	76	71	63	61	71

OV / OVK

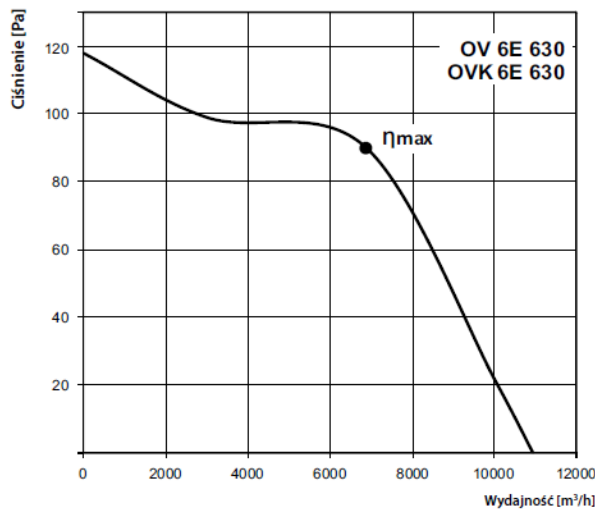

OV / OVK 6E 630

Poziom mocy akustycznej		Całkowita	Pasma częstotliwości, [Hz]								LpA, 3m [dB(A)]	LpA, 1m [dB(A)]
Hz	Całkowita		63	125	250	500	1000	2000	4000	8000		
L _{WA} emitowane	dB(A)	67	27	45	55	65	62	60	49	38	47	57

Wymiary

OV

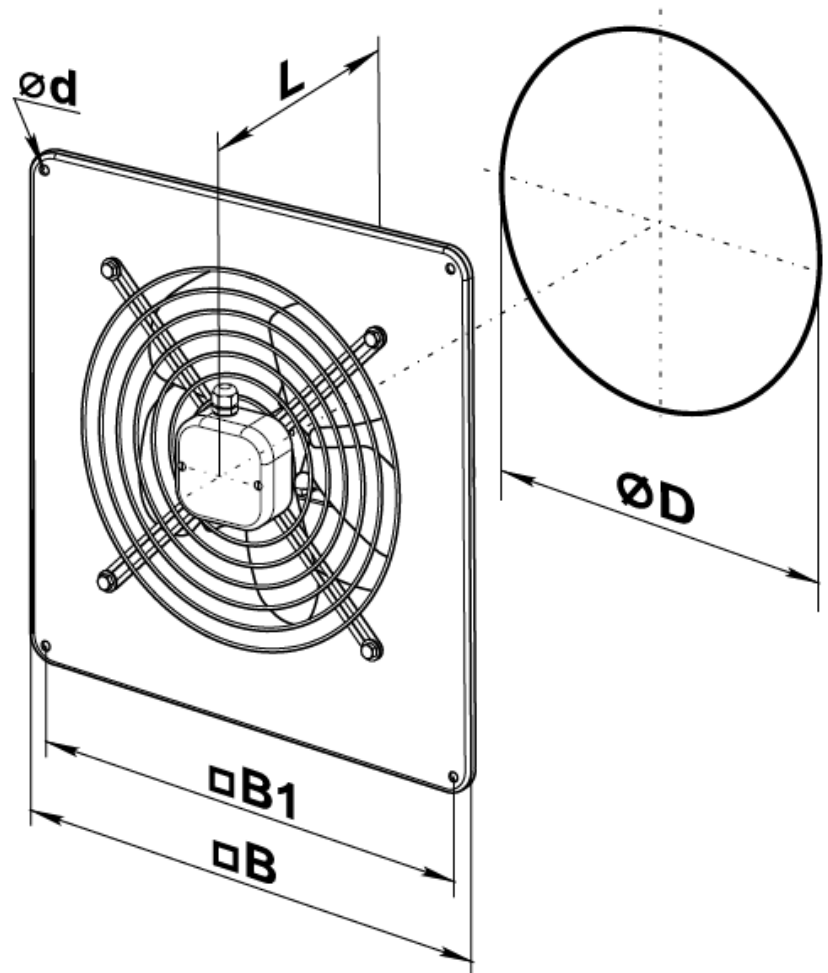

Typ	ØD	Ød	B	B1	L	Waga [kg]
OV 2E 200	210	7	312	260	125	3,0
OV 2E 250/OV 2D 250	260	7	370	320	135	4,0
OV 4E 250/ OV 4D 250	260	7	370	320	135	3,5
OV 2E 300	317	9	430	380	145	6,1
OV 2D 300	317	9	430	380	145	5,4
OV 4E 300	317	9	430	380	145	5,0
OV 4D 300	317	9	430	380	145	5,4

OV 4E 350 / OV 4D 350	374	9	485	435	165	7,8
OV 4E 400 / OV 4D 400	416	9	540	490	220	8,8
OV 4E 450 / OV 4D 450	465	11	576	532	230	10,5
OV 4E 500 / OV 4D 500	520	11	655	615	250	14,0
OV 4E 550 / OV 4D 550	570	11	725	675	260	16,5
OV 4E 630 / OV 4D 630	650	11	800	710	275	20,0
OV 6E 630	650	11	800	710	275	20,0